



Schaffen Sie einzigartigen Komfort in Ihrem Außenbereich

Platinum Smart-Heat™ Kollektionsleitfaden

Inhaltsverzeichnis

Design & Integration.....	6
Die Wahl der Energiequelle.....	7
Platinum Smart-Heat Electric.....	8
Platinum Smart-Heat Marine.....	14
Platinum Smart-Heat Gas.....	19
Leistung.....	25
Nachhaltigkeit.....	26
Die Kollektionen im Überblick.....	27

Bromic gilt weltweit als der führende Anbieter im Bereich der Außenbeheizung.





Platinum Electric
Marine

3400-W-Heizstrahler
der Marine-Serie

Schlank, Nahtlos & Modern.

Das Nonplusultra an nahtlosem Slim-Line-Design für Außenheizstrahler.

Die preisgekrönte Platinum Smart-Heat™-Kollektion wurde speziell für die harmonische Integration in designorientierte Umgebungen entwickelt. Sie umfasst sowohl gasbetriebene als auch elektrische Modelle in schwarzer und weißer Ausführung und bietet eine Vielzahl von Optionen für die Wand-, Decken- und Unterputzmontage. Mit ihrem schlanken Formfaktor präsentiert sich diese Kollektion als umfassende Lösung, um Strahlungswärme in jeden Raum zu integrieren.

Suchen Sie einen Heizstrahler, der die effektivste Heiztechnologie, ein schlankes und modernes Design sowie minimale Lichtemission bietet? Sie haben ihn gefunden.





Platinum Electric

Heizstrahler der
3400-W-Serie

Design + Integration

Die Platinum Smart-Heat-Außenheizstrahler verkörpern die perfekte Symbiose aus Leistung, Zuverlässigkeit und Ästhetik. Durch den geschickten Einsatz von getöntem Keramikglas werden die Komponenten vor Witterungseinflüssen geschützt und der hochwertige Edelstahl sorgt für eine langlebige Gehäusequalität. Die Heizstrahler wurden so konzipiert, dass sie geradezu in ihrer Umgebung verschwinden. Die Produkte der Konkurrenz stellen sie mühelos in den Schatten.



Platinum Electric

Dieser hochwertige Slim-Line-Heizstrahler aus langlebigem 304-Edelstahl ist zweifelsohne der beste Deckeneinbau-Heizstrahler auf dem Markt. Erhältlich in schwarzer und weißer Ausführung, in drei Leistungsstufen und Größen (2300 W, 3400 W und 4500 W), wurde er speziell für die perfekte architektonische Integration in jeden Raum entwickelt.



Platinum Electric Marine

Die aus hochwertigem AISI316-Edelstahl gefertigten Platinum Smart-Heat™ Electric Marine-Heizstrahler sind speziell dafür ausgelegt, den korrosiven Bedingungen in Küsten- und Meeresumgebungen standzuhalten.



Platinum Gas

Mit ihrer charakteristischen schwarzen Keramikoberfläche bieten die Heizstrahler der Bromic Platinum Smart-Heat™ Gas-Serie zuverlässige Strahlungswärme für Ihren Außenbereich (von bis zu 20 m²) und trotzen dabei Windgeschwindigkeiten von bis zu 19,31 km/h. Sie haben die Wahl zwischen Erdgas oder Propan als Brennstoff und profitieren von einer optimalen Wärmeabdeckung, sogar bei höheren Decken und in kälteren Klimazonen.

Die Wahl der Energiequelle

Bromic ist der einzige Hersteller, der Heizlösungen für den Außenbereich mit den Energiequellen Erdgas, Propan und Strom anbietet. Die von uns zusammengestellten Auswahlkriterien helfen Ihnen bei der Wahl der für Ihre Anwendung am besten geeigneten Energiequelle. Folgende Kriterien sollten Sie bei Ihrer Planung berücksichtigen.

1

Klima

Der Standort und die Platzierung Ihrer Heizstrahler können je nach Energiequelle eine erhebliche Effizienzsteigerung bewirken.

PLATINUM ELECTRIC

- Ideal für geschlossene und halbgeschlossene Umgebungen.
- Die Abdichtung gegen Umwelteinflüsse schützt vor Wind und bietet eine überragende Langlebigkeit.

PLATINUM ELECTRIC MARINE

- Der fortschrittlichste Heizstrahler auf dem Markt zum Schutz vor korrosiven Einflüssen in Küsten- und Meeresumgebungen.

PLATINUM GAS

- Ideal für kältere Umgebungen mit hohen Decken und hohem Energiebedarf.
- Erfordert Belüftung, ist anfälliger für Wind und hat keine Dimmfunktion.

2

Abstände

Wie Sie die Heizstrahler in Ihren Raum integrieren, hängt in erster Linie von den Abständen ab, die die jeweilige Energiequelle erfordert. Alle Energiequellen setzen eine Mindestmontagehöhe von 2438 mm zwischen dem Boden und der Unterseite der Heizlösung voraus.

PLATINUM ELECTRIC

- Zur Unterputzmontage stehen Einbausätze für reguläre und niedrige Deckenhöhen zur Verfügung.

PLATINUM ELECTRIC MARINE

- Zur Unterputzmontage stehen Einbausätze für reguläre und niedrige Deckenhöhen zur Verfügung.

PLATINUM GAS

- Der notwendige Deckenabstand mit dem als Zubehör erhältlichen Wärmereflektor beträgt 356 mm und 914 mm ohne Reflektor

3

Kosten

In Bereichen mit hohem Verbrauch wie in Restaurants und im Gastgewerbe können Kraftstoffkosten einen spürbaren Einfluss haben. Die Höhe der Kosten kann je nach Standort variieren.

PLATINUM ELECTRIC

- ± €1.66 pro Stunde zur Beheizung einer Terrasse mit 40 m².

PLATINUM ELECTRIC MARINE

- ± €1.66 pro Stunde zur Beheizung einer Terrasse mit 40 m².

PLATINUM GAS

- ± €1.86 pro Stunde bei der Verwendung von Erdgas oder ± €0.95 pro Stunde bei der Verwendung von Propan zur Beheizung einer Terrasse mit 40 m².

Platinum Smart-Heat Electric

Unser Platinum Smart-Heat Electric-Heizstrahler ist in den Farben Schwarz und Weiß erhältlich und erfüllt die Anforderungen von Umgebungen mit niedrigen Deckenhöhen und hohem Designanspruch in perfekter Manier. Sein schlankes Design, kombiniert mit einer Abdichtung gegen Umwelteinflüsse, einem hochwertigen Gehäuse aus 304-Edelstahl und getönten Keramikglasscheiben gewährleisten nicht nur eine gleichmäßige Verteilung der Wärme, sondern auch die Minimierung von Lichtemissionen. Dieses preisgekrönte und langlebige Design verschmilzt förmlich mit seiner Umgebung und bietet mit unseren Deckeneinbauoptionen eine nahtlose Integration in jeden Raum.



Technische Daten

Die untenstehenden technischen Details helfen Ihnen dabei, die richtige Lösung für Ihre Anforderungen zu finden.

MODELLNUMMER	2300-W-SERIE	3400-W-SERIE	4500-W-SERIE
PRODUKTCODES PLATINUM ELECTRIC	BH0320004 BH0320009	BH0320006 BH0320010	BH3622000 BH3622001
BRENNSTOFFART	STROM	STROM	STROM
FARBE	SCHWARZ WEIß	SCHWARZ WEIß	SCHWARZ WEIß
HEIZFLÄCHE	6 M ²	10 M ²	12 M ²
NENNSTROM	220 - 240 V / 9,6 A	220 - 240 V / 14,2 A	220 - 240 V / 18,8 A
MINDESTBODENFREIHEIT	WAND - 1800 MM DECKE - 2400 MM	WAND - 1800 MM DECKE - 2400 MM	WAND - 1800 MM DECKE - 2400 MM
MONTAGEOPTIONEN			
DECKENMONTAGE	INBEGRIFFEN	INBEGRIFFEN	INBEGRIFFEN
WANDMONTAGE	INBEGRIFFEN	INBEGRIFFEN	INBEGRIFFEN
EINBAUSATZ UNTERPUTZMONTAGE	✓	✓	✓
DECKENEINBAUSATZ PRODUKTCODES	BH3130017	BH3130027	BH3623000
NEUER DECKENEINBAUSATZ NIEDRIGE DECKENHÖHEN	✓	✓	-
EINBAUSATZ FÜR NIEDRIGE DECKENHÖHEN PRODUKTCODES	BH3623009	BH3623008	-
DECKENSTANGENVERLÄNGERUNG	✓	✓	✓
DECKENSTANGE (600 MM) PRODUKTCODE	BH3130023-1	BH3130023-1	BH3623020
DECKENSTANGE (1200 MM) PRODUKTCODE	BH3130024	BH3130024	BH3623021
FREISTEHEND	-	-	-
STEUERUNGSOPTIONEN			
EIN AUS	✓	✓	✓
EIN AUS PRODUKTCODE	BH3130019-2	BH3130019-2	BH3130019-2
DIMMER	✓	✓	✓
DIMMER PRODUKTCODE	BH3130020-3	BH3130020-3	BH3130020-3
MASTER-FERNBEDIENUNG*	✓	✓	✓
MASTER-FERNBEDIENUNG PRODUKTCODE	BH3130021-2	BH3130021-2	BH3130021-2

* Steuerung von bis zu sechs Heizzonen mit einer unbegrenzten Anzahl von Heizstrahlern pro Zone mit nur einer Fernbedienung. Dimmer-Steuerung ist erforderlich. Die Fernbedienung funktioniert bis zu einer Entfernung von 30 m zu den Heizstrahlern.

Die in diesem Dokument angegebenen Maße entsprechen den Mindestanforderungen für die Installation. Bromic übernimmt keine Verantwortung für falsche oder nicht ordnungsgemäße Installationen. Alle Maßangaben in diesem Dokument sind in Millimetern angegeben.

Abmessungen

Finden Sie in unserer vielfältigen Auswahl an verfügbaren Größen den Heizstrahler, der perfekt zu Ihrem Außenbereich passt.

PROFILE

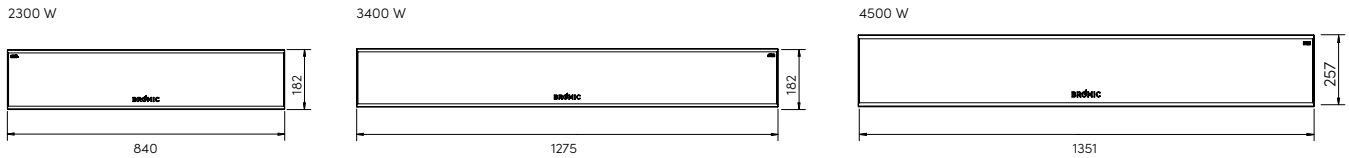

Montageoptionen

Bromic bietet eine breite Palette an Montageoptionen, die nicht nur Ihre Einrichtung perfekt ergänzen, sondern auch Funktionalität für Ambiente und Komfort bieten.

DECKENEINBAU

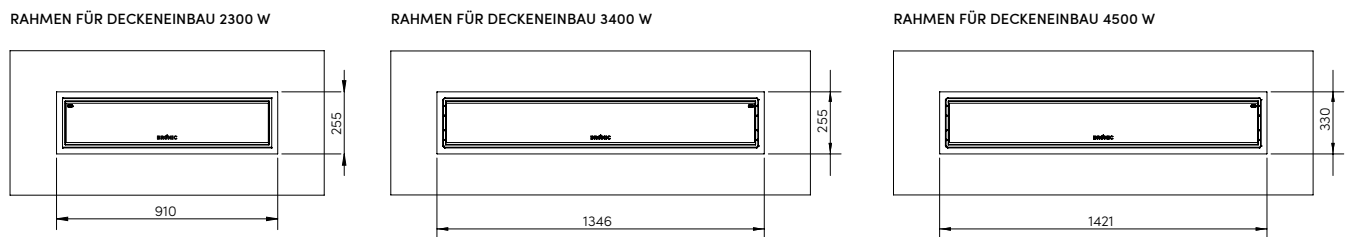

MINDESTMAßE FÜR DECKENHOHLRÄUME OPTION 1
2300/3400 W

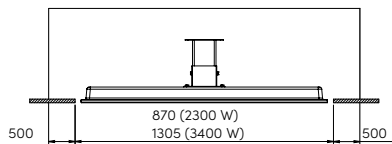

MINDESTMAßE FÜR DECKENHOHLRÄUME OPTION 2
2300/3400 W

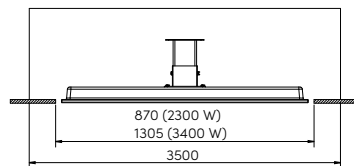

MINDESTMAßE FÜR DECKENHOHLRÄUME 4500 W

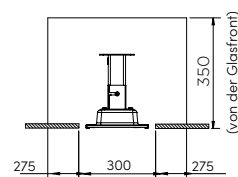
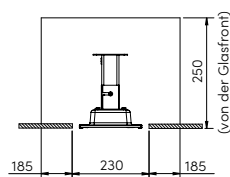
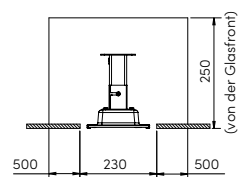
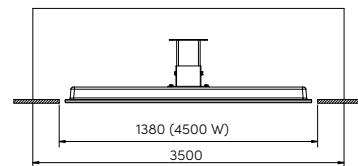

EINBAUSATZ FÜR NIEDRIGE DECKENHÖHEN
2300/3400 W

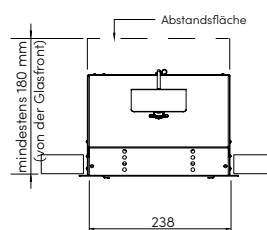
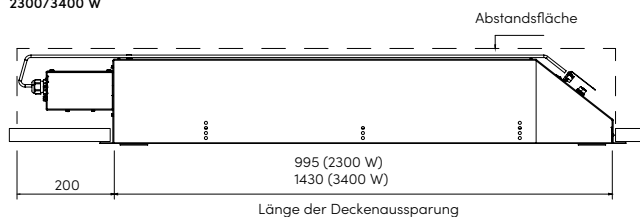

DECKEN- & WANDMONTAGE

ABSTÄNDE FÜR DECKENMONTAGE

MONTAGE MIT
VORDERSEITE NACH UNTEN

MONTAGE IM WINKEL

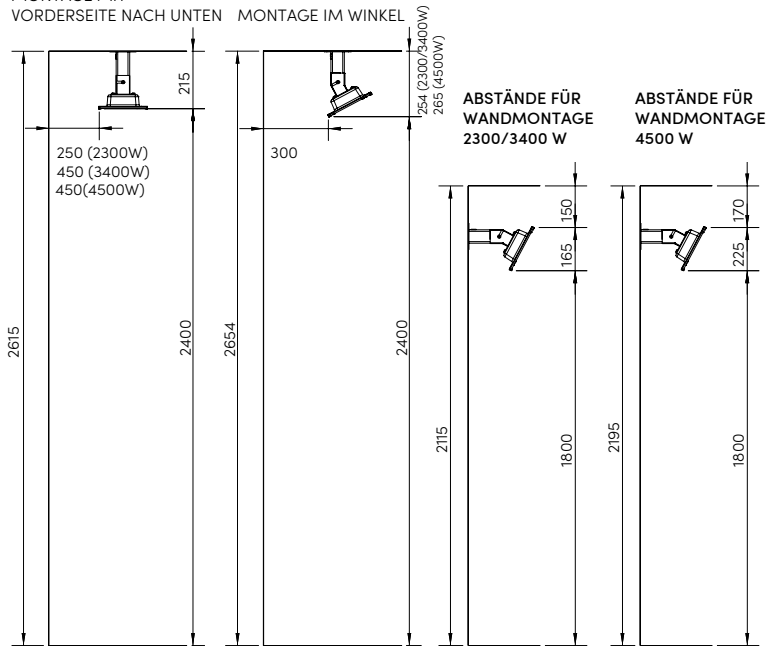

ABSTÄNDE FÜR DECKENSTANGENMONTAGE

OPTION 1

OPTION 2

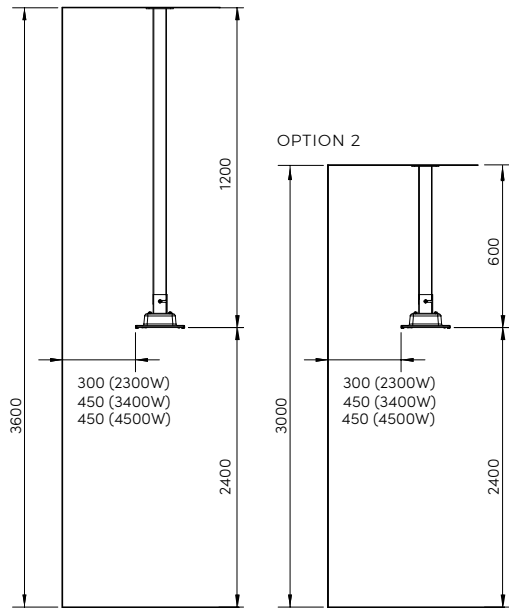

WANDHALTERUNG (INBEGRIFFEN)

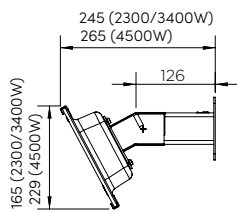

DECKENHALTERUNG (INBEGRIFFEN)

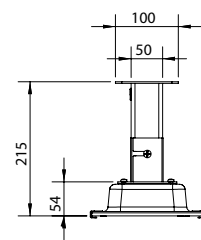

Deckenmontage

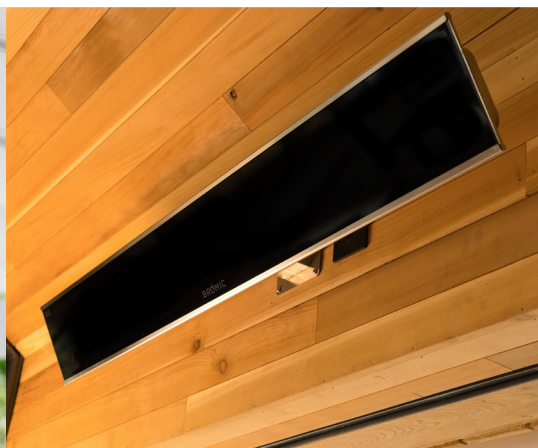

Wandmontage



Unterputzmontage

Wärmeverteilung

Mit Bromic-Heizstrahlern genießen Sie ein Höchstmaß an Komfort und profitieren von einer Vielzahl an Wärmeverteilungsoptionen, um Ihren individuellen Heizbedarf im Freien zu erfüllen.

HEIZFLÄCHE

2300-W-Serie

Beheizt ungefähr 6 m²

2300 W Heizleistung

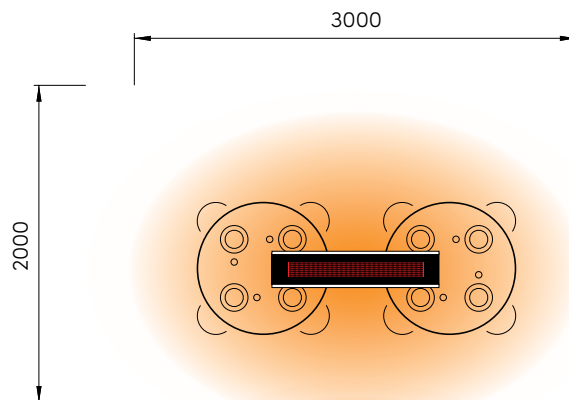

3400-W-Serie

Beheizt ungefähr 10 m²

3400 W Heizleistung

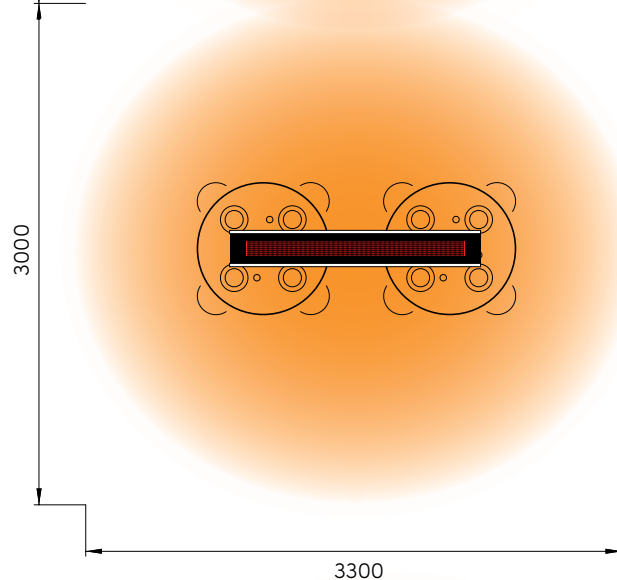

4500-W-Serie

Beheizt ungefähr 12 m²

4500 W Heizleistung

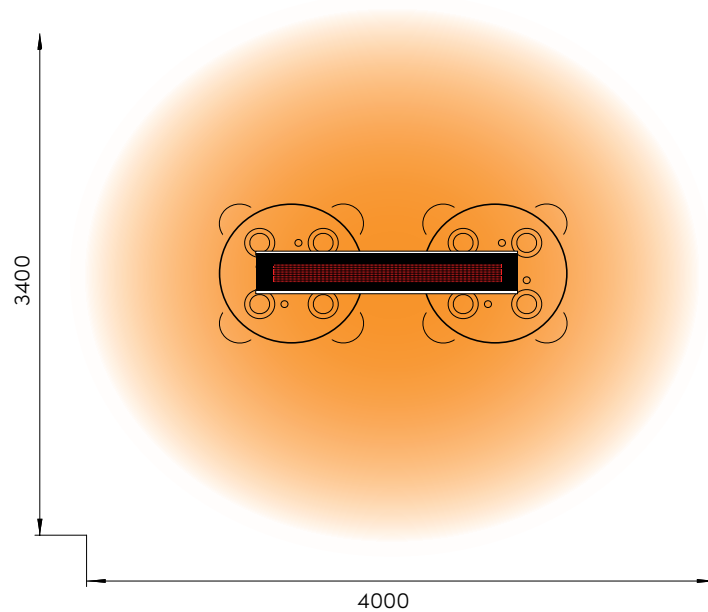

Eigenschaften & Vorteile

Vielseitige Montagelösung

Minimaler vertikaler Abstand.

Leistungsstarke Konstruktion

304-Edelstahl und getönte Keramikoberfläche.



Klares, kompaktes & elegantes Design

Für eine nahtlose Integration.

Verstellbare Montagehalterungen

Ermöglichen eine zielgerichtete Wärmeverteilung.



Kompatibel mit Smart-Wireless-Technologie

Platinum Smart-Heat Electric Marine

Die Platinum Marine-Elektroheizstrahler aus hochwertigem AISI316-Edelstahl wurden mit besonderem Fokus auf ihre Beständigkeit gegenüber den korrosiven Bedingungen in Küsten- und Meeresumgebungen entwickelt.

Sie sind die ideale Wahl, um den Komfort für Besitzer von Küstenwohnungen, Superyachten und Gästen an Bord von Kreuzfahrtschiffen zu erhöhen. Diese außergewöhnlichen Heizstrahler werden von uns mit einer branchenführenden 5-Jahres-Garantie abgesichert.

Dank der getönten Keramikglasoberfläche sorgen sie für eine gleichmäßige Verteilung der Strahlungswärme über große Flächen und reduzieren dabei die Lichtemission auf ein Minimum. Zur Auswahl stehen Modelle in schwarzer und weißer Ausführung.

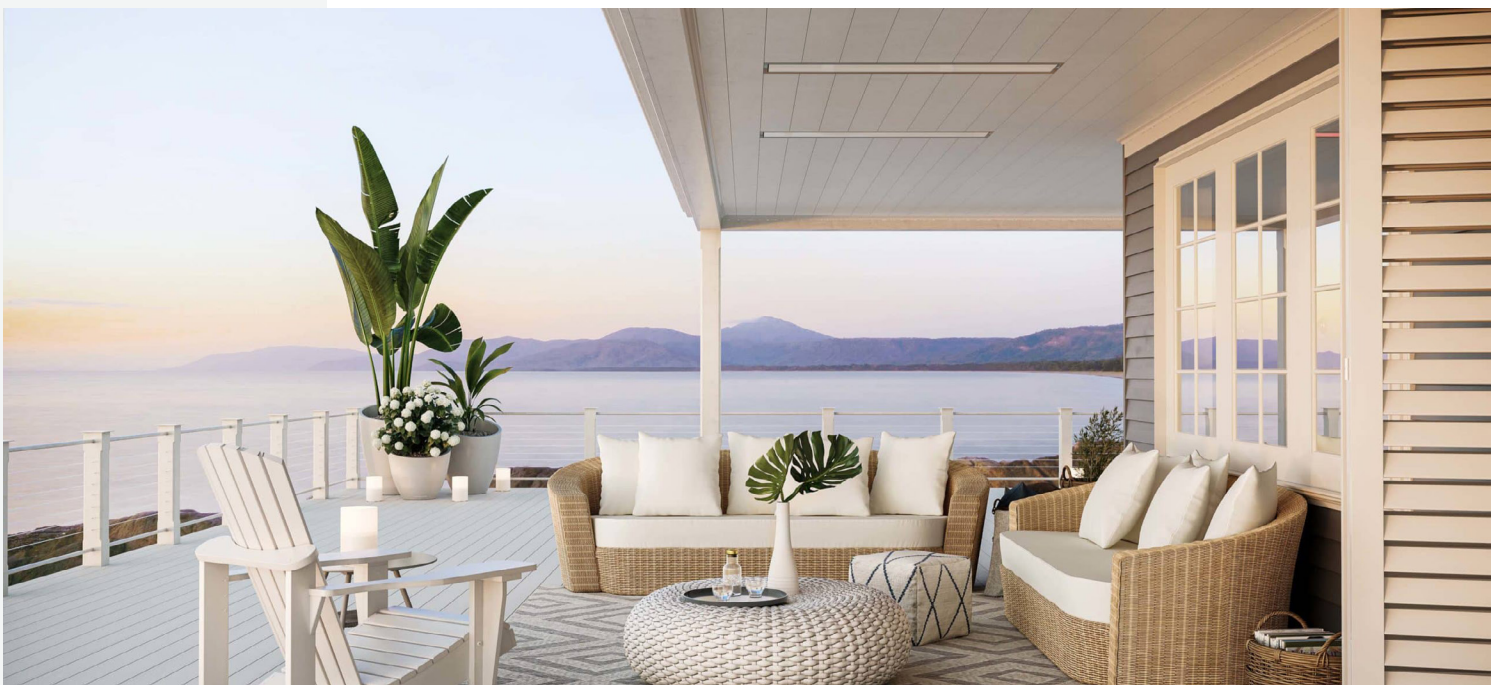

Technische Daten

Die untenstehenden technischen Details helfen Ihnen dabei, die richtige Lösung für Ihre Anforderungen zu finden.

MODELLNUMMER	2300-W-SERIE	3400-W-SERIE	4500-W-SERIE
PRODUKTCODES PLATINUM ELECTRIC MARINE	BH0320011 BH0320013	BH0320012 BH0320014	BH3622002 BH3622003
BRENNSTOFFART	STROM	STROM	STROM
FARBE	SCHWARZ WEIß	SCHWARZ WEIß	SCHWARZ WEIß
HEIZFLÄCHE	6 M ²	10 M ²	12 M ²
NENNSTROM	220 - 240 V / 9,6 A	220 - 240 V / 14,2 A	220 - 240 V / 18,8 A
MINDESTBODENFREIHEIT	WAND - 1800 MM DECKE - 2400 MM	WAND - 1800 MM DECKE - 2400 MM	WAND - 1800 MM DECKE - 2400 MM
MONTAGEOPTIONEN			
DECKENMONTAGE	INBEGRIFFEN	INBEGRIFFEN	INBEGRIFFEN
WANDMONTAGE	INBEGRIFFEN	INBEGRIFFEN	INBEGRIFFEN
EINBAUSATZ UNTERPUTZMONTAGE	✓	✓	✓
DECKENEINBAUSATZ PRODUKTCODES	BH3130032	BH3130027	BH3623001
NEUER DECKENEINBAUSATZ NIEDRIGE DECKENHÖHEN	✓	✓	-
EINBAUSATZ FÜR NIEDRIGE DECKENHÖHEN PRODUKTCODES	BH3623011	BH3623010	-
DECKENSTANGENVER- LÄNGERUNG	✓	✓	✓
DECKENSTANGE (600 MM) PRODUKTCODE	BH3130056	BH3130056	BH3623022
DECKENSTANGE (1200 MM) PRODUKTCODE	BH3130057	BH3130057	BH3623023
FREISTEHEND	-	-	-
STEUERUNGSOPTIONEN			
EIN AUS	✓	✓	✓
EIN AUS PRODUKTCODE	BH3130019-2	BH3130019-2	BH3130019-2
DIMMER	✓	✓	✓
DIMMER PRODUKTCODE	BH3130020-3	BH3130020-3	BH3130020-3
MASTER-FERNBEDIENUNG*	✓	✓	✓
MASTER-FERNBEDIENUNG PRODUKTCODE	BH3130021-2	BH3130021-2	BH3130021-2

* Steuerung von bis zu sechs Heizzonen mit einer unbegrenzten Anzahl von Heizstrahlern pro Zone mit nur einer Fernbedienung. Dimmer-Steuerung ist erforderlich. Die Fernbedienung funktioniert bis zu einer Entfernung von 30 m zu den Heizstrahlern.

Die in diesem Dokument angegebenen Maße entsprechen den Mindestanforderungen für die Installation. Bromic übernimmt keine Verantwortung für falsche oder nicht ordnungsgemäße Installationen. Alle Maßangaben in diesem Dokument sind in Millimetern angegeben.

Abmessungen

Finden Sie in unserer vielfältigen Auswahl an verfügbaren Größen den Heizstrahler, der perfekt zu Ihrem Außenbereich passt.

PROFILE

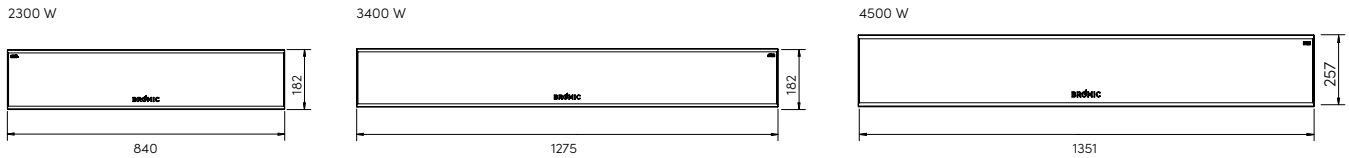

Montageoptionen

Bromic bietet eine breite Palette an Montageoptionen, die nicht nur Ihre Einrichtung perfekt ergänzen, sondern auch Funktionalität für Ambiente und Komfort bieten.

DECKENEINBAU

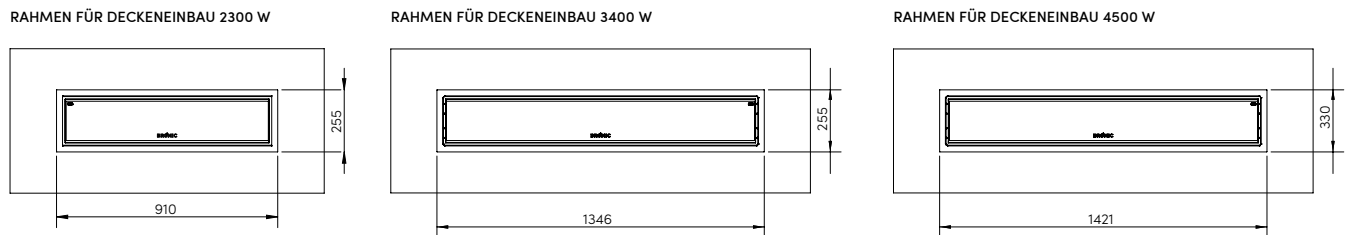

MINDESTMAßE FÜR DECKENHOHLRÄUME OPTION 1
2300/3400 W

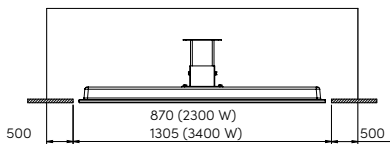

MINDESTMAßE FÜR DECKENHOHLRÄUME OPTION 2
2300/3400 W

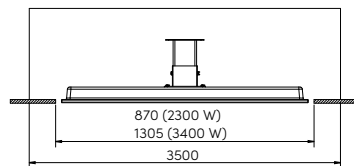

MINDESTMAßE FÜR DECKENHOHLRÄUME 4500 W

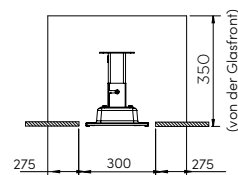
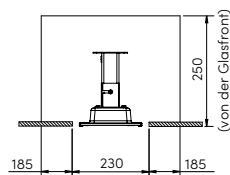
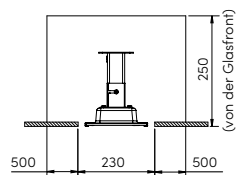
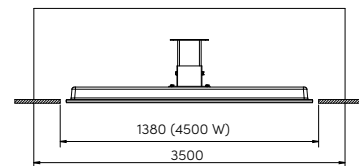

EINBAUSATZ FÜR NIEDRIGE DECKENHÖHEN
2300/3400 W

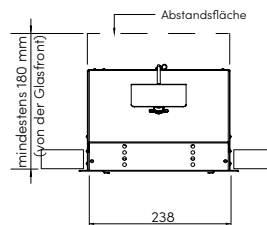
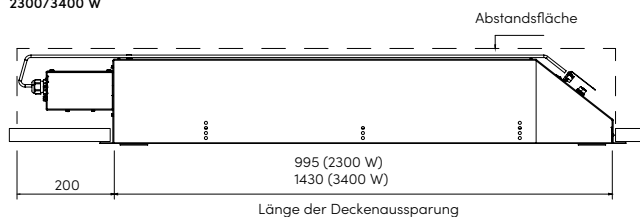

DECKEN- & WANDMONTAGE

ABSTÄNDE FÜR DECKENMONTAGE

MONTAGE MIT

VORDERSEITE NACH UNTEN

MONTAGE IM WINKEL

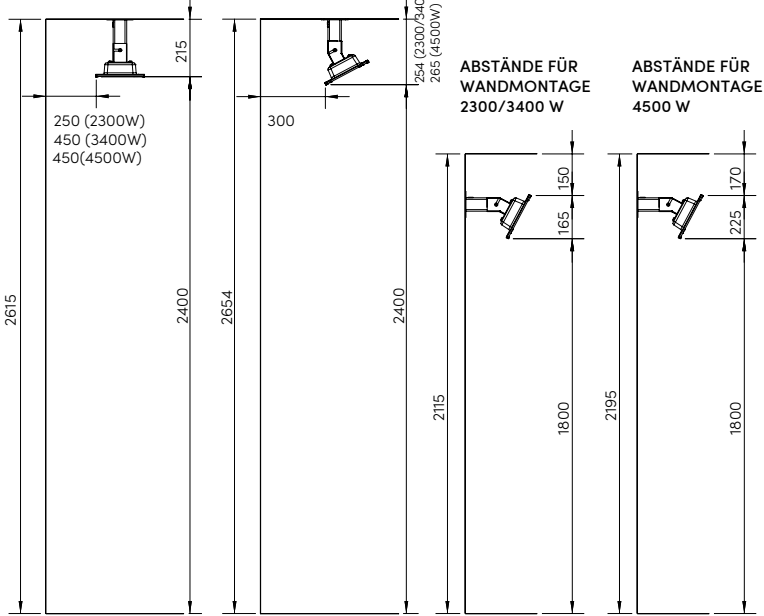

ABSTÄNDE FÜR DECKENSTANGENMONTAGE

OPTION 1

OPTION 2

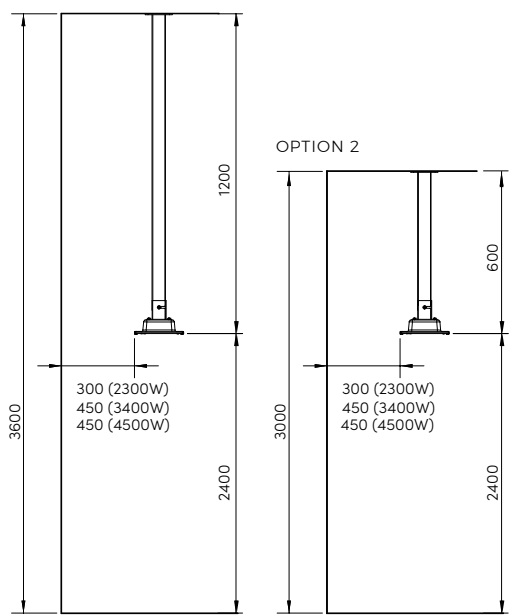

WANDHALTERUNG (INBEGRIFFEN)

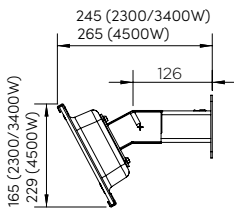

DECKENHALTERUNG (INBEGRIFFEN)

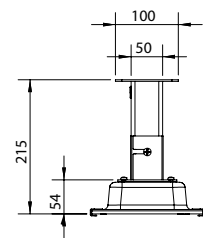

Deckenmontage

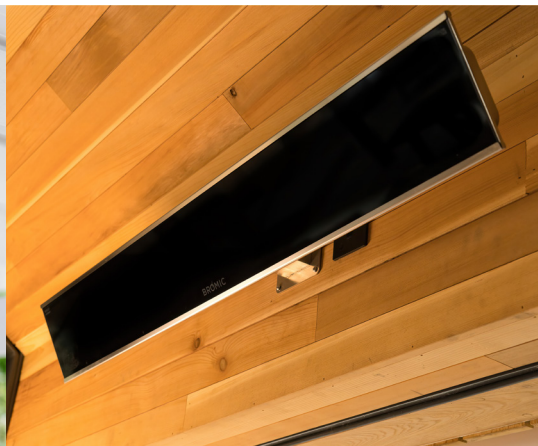

Wandmontage



Unterputzmontage

Wärmeverteilung

Mit Bromic-Heizstrahlern genießen Sie ein Höchstmaß an Komfort und profitieren von einer Vielzahl an Wärmeverteilungsoptionen, um Ihren individuellen Heizbedarf im Freien zu erfüllen.

HEIZFLÄCHE

2300-W-Serie
Beheizt ungefähr 6 m²
2300 W Heizleistung

3400-W-Serie
Beheizt ungefähr 10 m²
3400 W Heizleistung

4500-W-Serie
Beheizt ungefähr 12 m²
4500 W Heizleistung

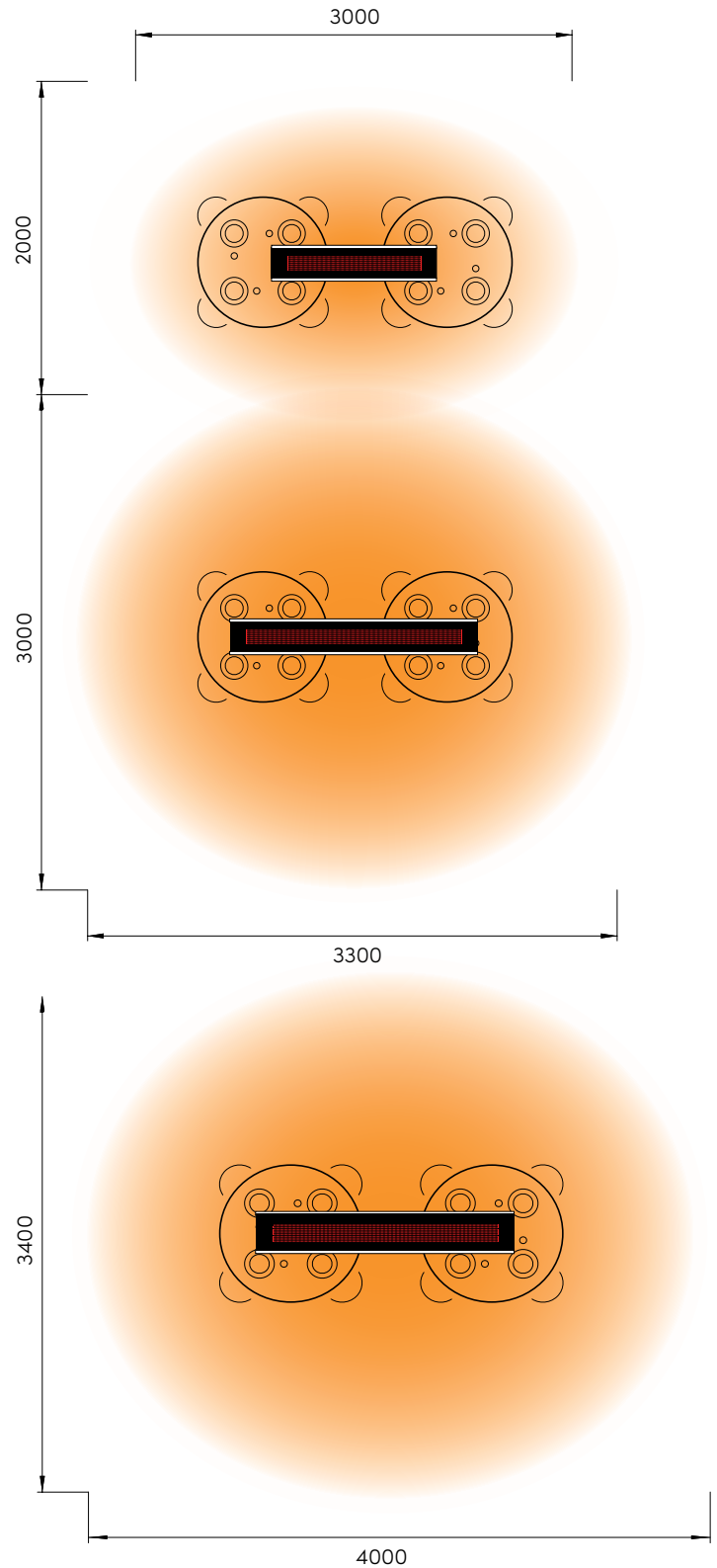

Eigenschaften & Vorteile

Vielseitige Montagelösung

Die Heizstrahler überzeugen mit flächenbündigem Design und erfordern nur geringe Abstände für den Deckeneinbau.

Leistungsstarke Edelstahlkonstruktion

Hochwertiger 316-Edelstahl, der speziell für den Einsatz in Küsten- und Meeresumgebungen geeignet ist.



Klares, kompaktes & elegantes Design

Reduzierte Lichtemission und einfache Reinigung. Erhältlich in schwarzer oder weißer Ausführung.



Kompatibel mit Smart-Wireless-Technologie

Hervorragende Abdichtung

Mit Dünnschichtelementen abgedichtetes Gehäuse zum Schutz vor Korrosion.

Platinum Smart-Heat Gas

Die Platinum Smart-Heat Gas-Serie verwöhnt Sie mit einer gleichmäßigen Wärmeverteilung und schafft eine behagliche Atmosphäre, begleitet von einem sanften, beruhigenden roten Licht. Erhältlich in zwei verschiedenen Größen (6,9 kWh und 11,6 kWh) sowie den Brennstoffoptionen Propan und Erdgas ist dieser leistungsstarke Heizstrahler die ideale Wahl für gut belüftete Räume und kältere Klimazonen. Durch das umfangreiche Sortiment an Halterungen und Montagegestangen bietet der Platinum Gas-Heizstrahler die perfekte Lösung für den optimalen Wärmekomfort in jeder Umgebung. Hergestellt aus hochwertigen Materialien und in einem eleganten Design vereint er Leistung, Zuverlässigkeit und Ästhetik auf höchstem Niveau.



Technische Daten

Die untenstehenden technischen Details helfen Ihnen dabei, die richtige Lösung für Ihre Anforderungen zu finden.

MODELLNUMMER	300ER SERIE	500ER SERIE
PRODUKTCODE	VERSCHIEDENE	VERSCHIEDENE
BRENNSTOFFART	PROPAN ERDGAS	PROPAN ERDGAS
FARBE	SCHWARZ EDELSTAHL	SCHWARZ EDELSTAHL
HEIZFLÄCHE	12 M ²	20 M ²
NENNSTROM	220 - 240 V~	220 - 240 V~
LEISTUNG	25 MJ	42 MJ
MINDESTBODENFREIHEIT	2500 MM	2500 MM
MONTAGEOPTIONEN		
DECKENMONTAGE	✓	✓
WANDMONTAGE	✓	✓
DECKENEINBAU UNTERPUTZMONTAGE	-	-
DECKENSTANGENMONTAGE	✓	✓
FREISTEHEND	-	-
STEUERUNGSOPTIONEN		
EIN AUS	✓	✓
EIN AUS PRODUKTCODE	BH3130019-1	BH3130019-1
DIMMER	-	-
MASTER-FERNBEDIENUNG	-	-

Die in diesem Dokument angegebenen Maße entsprechen den Mindestanforderungen für die Installation. Bromic übernimmt keine Verantwortung für falsche oder nicht ordnungsgemäße Installationen. Alle Maßangaben in diesem Dokument sind in Millimetern angegeben.

Abmessungen

Finden Sie in unserer vielfältigen Auswahl an verfügbaren Größen den Heizstrahler, der perfekt zu Ihrem Außenbereich passt.

VORDERANSICHT

+ WÄRMEREFLÉKTOR

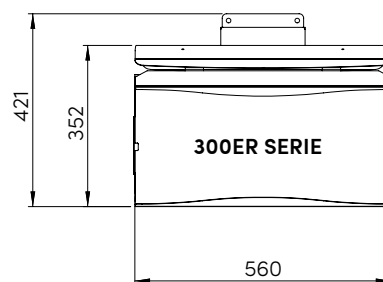
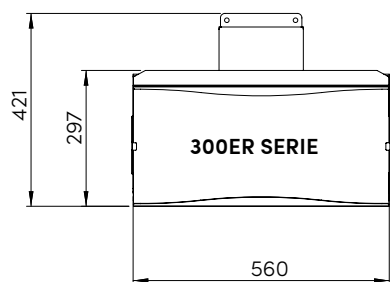
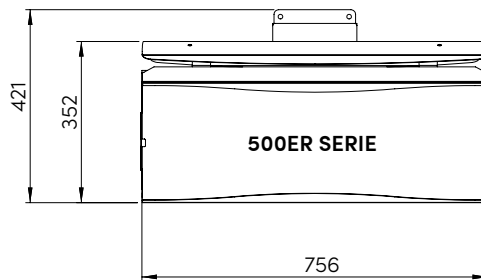
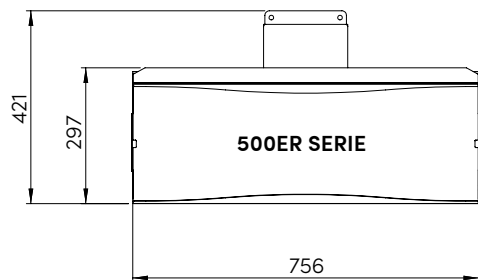

SEITENANSICHT

+ WÄRMEREFLÉKTOR

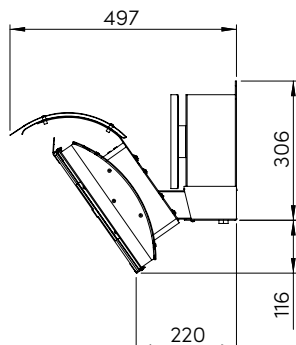
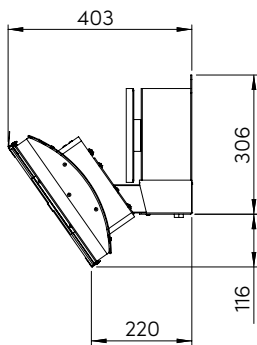

Montageoptionen

Bromic bietet eine breite Palette an Montageoptionen, die nicht nur Ihre Einrichtung perfekt ergänzen, sondern auch Funktionalität für Ambiente und Komfort bieten.

WANDMONTAGE

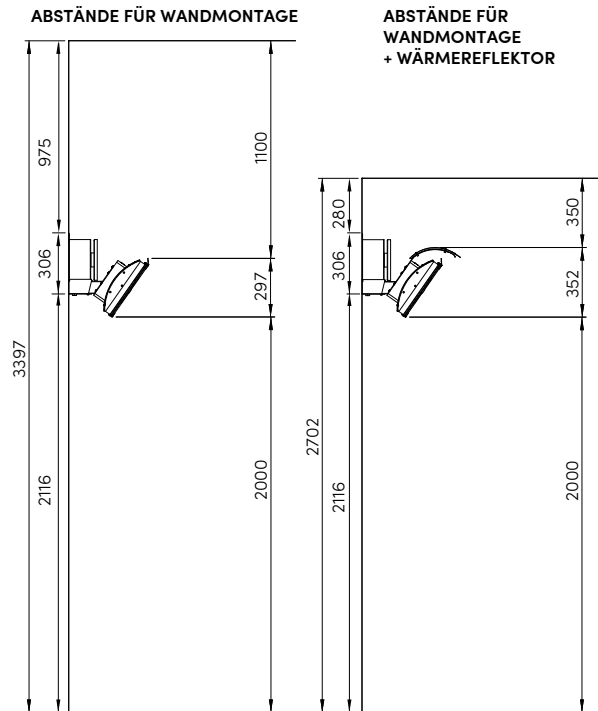

DECKENMONTAGE



WANDHALTERUNG

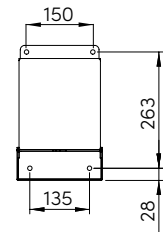

Wärmeverteilung

Mit Bronic-Heizstrahlern genießen Sie ein Höchstmaß an Komfort und profitieren von einer Vielzahl an Wärmeverteilungsoptionen, um Ihren individuellen Heizbedarf im Freien zu erfüllen.

500ER SERIE

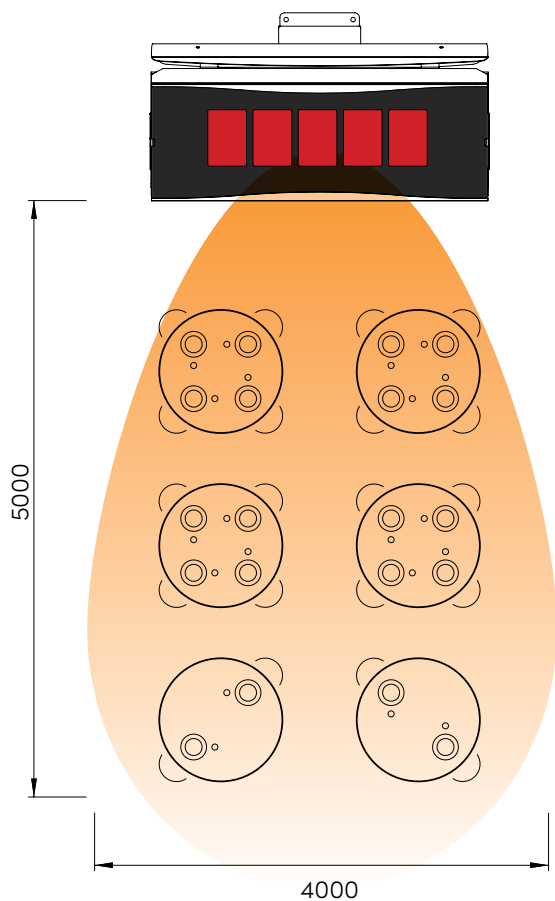

BEHEIZT UMGEFÄHR 20M²
42MJ HEIZLEISTUNG

300ER SERIE

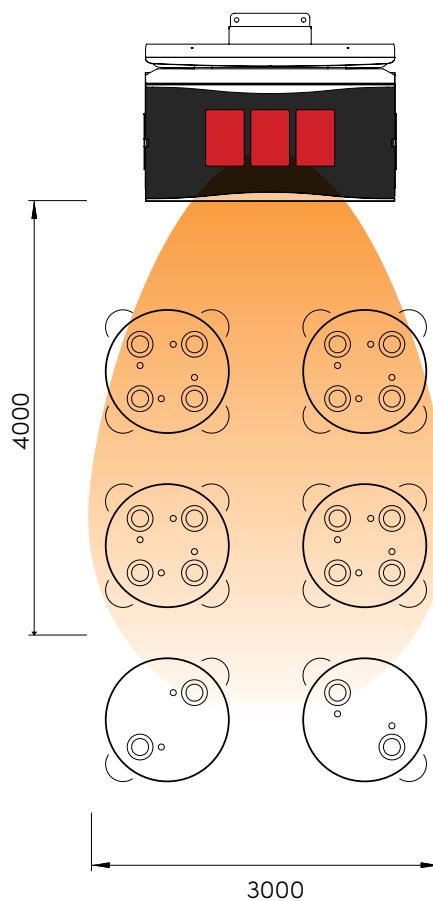

BEHEIZT UMGEFÄHR 12M²
25MJ HEIZLEISTUNG

Eigenschaften & Vorteile

Vielfältige Montageoptionen

Kann an der Wand montiert oder mithilfe unserer großen Auswahl an Deckenmontagestangen an der Decke angebracht werden.

Schwenkbare Halterung

Ermöglicht eine zielgerichtete Wärmeverteilung.

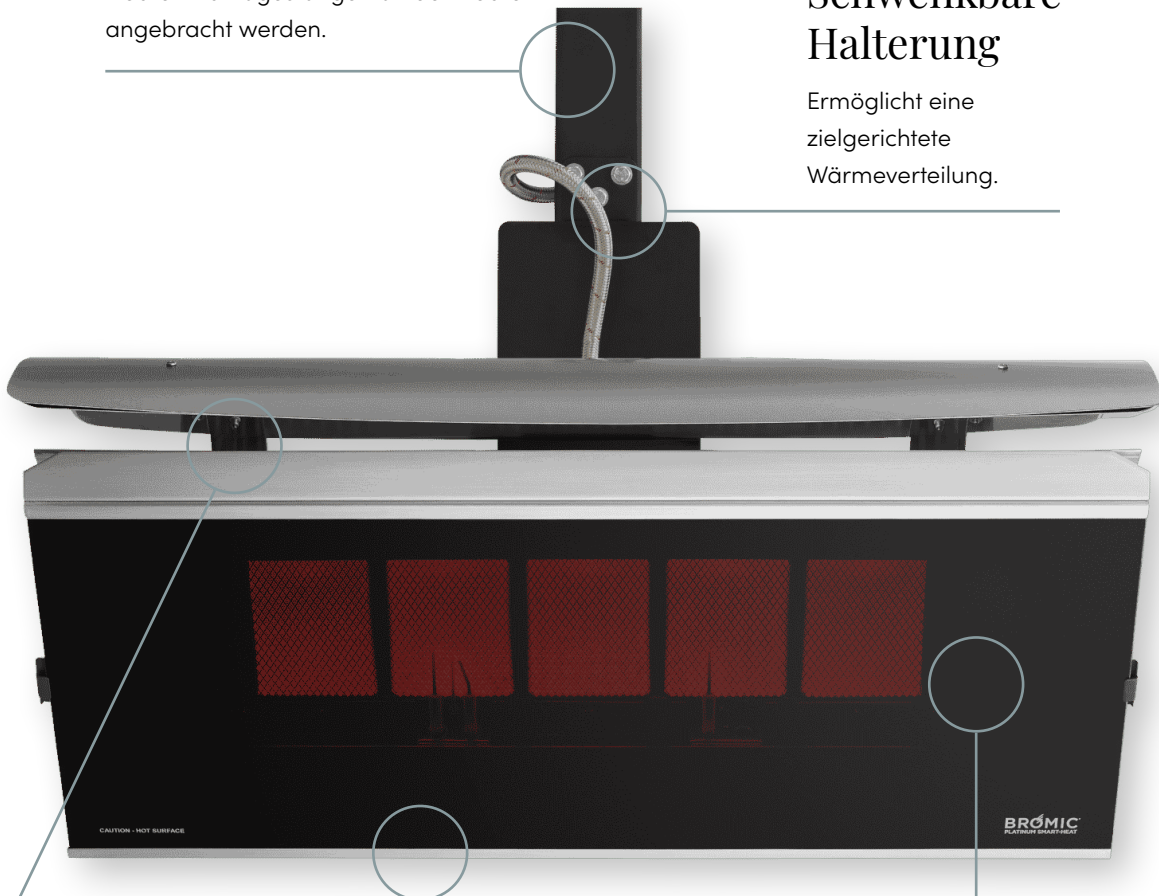

Patentierte Leistung

Ausgezeichnete
Windbeständigkeit.

Hochwertige Konstruktion

Leistungsstarker Edelstahl
für langjährige Nutzung.

Einzigartiges Design

Die Keramikoberfläche
sorgt für eine
gleichmäßige
Wärmeverteilung.

Leistung, Zuverlässigkeit & Ästhetik

Bromic-Außenheizstrahler sind weltweit für ihr herausragendes Design und ihre beeindruckende Leistung bekannt. Ob in luxuriösen Hotels und renommierten Restaurants oder in eleganten Freiluftküchen und exquisiten Gärten - sie verleihen jedem Außenbereich den gewünschten Komfort und das perfekte Ambiente.

Jeder Bromic-Heizstrahler aus unseren unverwechselbaren Kollektionen verkörpert das Streben nach Perfektion. Hergestellt aus erstklassigen Materialien, bieten sie Ihnen eine perfekte Balance zwischen Leistung, Zuverlässigkeit und Ästhetik.



Nachhaltigkeit

Nachhaltigkeit und Wärme partnerschaftlich vereint

Bromic hat sich der Anwendung nachhaltiger Designprinzipien verschrieben. Die effiziente Nutzung von Außenbereichen für Dinner, Arbeit und gesellschaftliche Anlässe oder Events hat für führende Architekten weltweit höchste Priorität bei der Planung. Die jüngste globale Pandemie hat uns gezeigt, dass Außenbereiche sowohl in Wohn- als auch in Geschäftsumgebungen zu den sichersten und wichtigsten Elementen gehören.

Die Grundsätze der Nachhaltigkeit umfassen das Streben nach einem schonenden Umgang mit nicht erneuerbaren Ressourcen, die Minimierung von Abfällen und die Schaffung einer gesunden und produktiven Umwelt.

ZU DEN GRUNDSÄTZEN DER NACHHALTIGEN PLANUNG GEHÖREN FOLGENDE FÄHIGKEITEN:

- Optimierung von Standortpotenzialen
- Verbesserung der Umweltqualität in Innenräumen
- Minimierung des Verbrauchs nicht-erneuerbarer Energien
- Optimierung von Betriebs- und Wartungspraktiken
- Verwendung umweltfreundlicher Produkte

Mit einer tief verwurzelten nachhaltigen Designphilosophie verfolgen wir das Ziel, in jedem Schritt des Planungsprozesses Entscheidungen zu treffen, die negative Umweltauswirkungen auf ein Minimum reduzieren und ohne dass dabei die Gesamtqualität beeinträchtigt wird.

Unser Anspruch besteht darin, effizientere Heizstrahler für den Außenbereich zu entwickeln, die keine Energie durch die Erwärmung der Luft verschwenden, sondern stattdessen die Nutzer und Gäste mit wohliger Strahlungswärme zum Verweilen einladen. Während die Heizgeräte vieler unserer Konkurrenten oft nur eine oder zwei Saisons überdauern, sind Bromic-Heizgeräte darauf ausgelegt, Jahr für Jahr Wärme und Komfort zu bieten und dies selbst unter anspruchsvollsten gewerblichen Einsatzbedingungen.



Entdecken Sie unsere Kollektionen



Eclipse

Erhältlich in sieben einzigartigen Montageoptionen, darunter auch eine freistehende Variante, verleiht die Eclipse Smart-Heat™ Electric-Kollektion designorientierten Außenbereichen sowohl Stil, Wärme als auch Licht.



Platinum

Die Platinum Smart-Heat™-Kollektion ist in gasbetriebenen und elektrischen Ausführungen verfügbar und zeichnet sich durch hochwertige Glaskeramikverkleidungen und Edelstahlrahmen aus, die für ein elegantes und zeitloses Design sorgen.



Tungsten

Im stilvollen industriellen Design zeigt sich unsere Tungsten Smart-Heat™-Kollektion. Die Gas- und Elektroheizstrahler sind in verschiedenen Leistungsstufen und einer Vielzahl von Montageoptionen erhältlich, einschließlich einer freistehenden Variante.





Sehr einfach zu installieren und wahrscheinlich der bestaussehendste Erdgas-Heizstrahler, den ich je gesehen habe.

DAVID CHEN
Hausbesitzer | Vereinigte Staaten



Kostenloser Planungsservice für Ihre Außenbeheizung

Gas oder Strom? Wie viele Heizstrahler benötige ich? Wo soll ich sie montieren? Wir helfen Ihnen dabei, jede dieser Fragen zu beantworten. Nutzen Sie den kostenlosen, professionellen Planungsservice der technischen Experten von Bromic Heating.

Ihr persönlicher Design-Experte

Arbeiten Sie vom Anfang bis zur Fertigstellung mit einem unserer Design-Experten für Außenbeheizung zusammen.

2D-Karte Ihres Heizbereichs

Um die optimale Heizlösung für Ihren Außenbereich zu finden, arbeiten wir mit Ihren Bauplänen oder Standortbildern.

Zusammenstellung einer Bestellliste

Wir beraten Sie ausführlich über die verschiedenen Montagemöglichkeiten bis hin zu Smart-Home-Steuerungen und unterstützen Sie bei der Erstellung einer maßgeschneiderten Liste aller benötigten Produkte. Auf Wunsch vermitteln wir Ihnen auch den Kontakt zu einem Handelspartner.

Ihr Wärmediagramm

Um maximalen Komfort und Heizleistung zu gewährleisten, empfehlen wir, den/die Heizstrahler unter Einhaltung der Installationsabstände so nah wie möglich an den Sitzplätzen zu platzieren.

Beispiel: Deckeneinbau

Beispiel: Wandmontage

Empfohlene Heizlösung

Für Ihren Bereich empfehlen wir den **Platinum Smart-Heat™ Electric 2300/3400/4500 W Schwarz/Weiß**

Produktübersicht

Montage: Die Heizstrahler müssen zwischen 2400 - 2700 mm über dem fertigen Fußboden montiert werden, um die Heizleistung zu optimieren. Die Heizstrahler können mit der mitgelieferten Montagehalterung in einem Winkel von 28 Grad (auf beiden Seiten) ausgerichtet werden.

Abmessungen: 2400 W (B x T x H) 840 x 182 x 54 mm / 3400 W (B x T x H) 1275 x 182 x 54 mm / 4500 W (B x T x H) 1351 x 257 x 54 mm

Verbrauch: Platinum Electric-Heizstrahler sind mit 220/240 V erhältlich. Die Heizstrahler verfügen über eine Keramikglasoberfläche und eine einzigartige Technologie, um eine effizientere Heizleistung zu erzielen.

- Jeder 2300-W-Heizstrahler verbraucht 9,6 A (bei 220/240 V)
- Jeder 3400-W-Heizstrahler verbraucht 14,2 A (bei 220/240 V)
- Jeder 4500-W-Heizstrahler verbraucht 18,8 A (bei 220/240 V)

Steuerungen: Jeder Heizstrahler benötigt eine eigene Steuerung. Wir bieten folgende Optionen:

- **Option 1:** Die Dimmer-Steuerung ermöglicht eine stufenweise Einstellung der Heizleistung (von 100 % - 0 %) mit verriegelbaren Tasten für 100 %, 75 % und 25 %.
- Eine 42-Kanal-Master-Fernbedienung kann zur Steuerung aller Heizgeräte von einem einzigen Standort aus verwendet werden.
- **Option 2:** Die Ein/Aus-Steuerung - sie steuert zwei Heizstrahler im Ein/Aus-Modus.
- Alternativ Heizstrahler können an einen Wandschalter angeschlossen werden.

VIDEO ANSEHEN

PRODUKTSPEZIFIKATIONEN ANSEHEN

KOSTENLOSES DESIGN ANFORDERN



Die Heizstrahler wurden vor einem Monat installiert und das Ergebnis übertrifft unsere Erwartungen! Sie sehen hervorragend aus und fügen sich perfekt in das Ambiente der Veranda ein.

MICHAEL ZIMMERMAN
Minnesota

Kontakt

BROMIC[®]
HEATING

AIA Continuing Education Provider

Vertiefen Sie Ihre Kenntnisse in der Planung von Außenbeheizungsprojekten mit unseren AIA-zertifizierten Online-Kursen.

BROMICUNIVERSITY.COM

EUROPA

Newtonlaan 115
3584 BH Utrecht
Niederlande

1 (800) 301-1293

AUSTRALIEN

10 Phiney Place
Ingleburn NSW 2565

VEREINIGTE STAATEN

7595 Irvine Center Drive, Ste. 100
Irvine, Kalifornien 92618

Folgen Sie uns:



BROMIC.COM