



Maak uw
Buitenruimte Meer
Comfortabel

Platinum Smart-Heat™ Collectie Gids

Inhoudsopgave

Ontwerp & Integratie.....	6
Kies uw Brandstof.....	7
Platinum Smart-Heat Electric.....	8
Platinum Smart-Heat Electric Marine.....	14
Platinum Smart-Heat Gas.....	19
Prestaties.....	25
Duurzaamheid.....	26
Overzicht van Collecties.....	27

Bromic is wereldwijd erkend als de marktleider voor buitenverwarming.

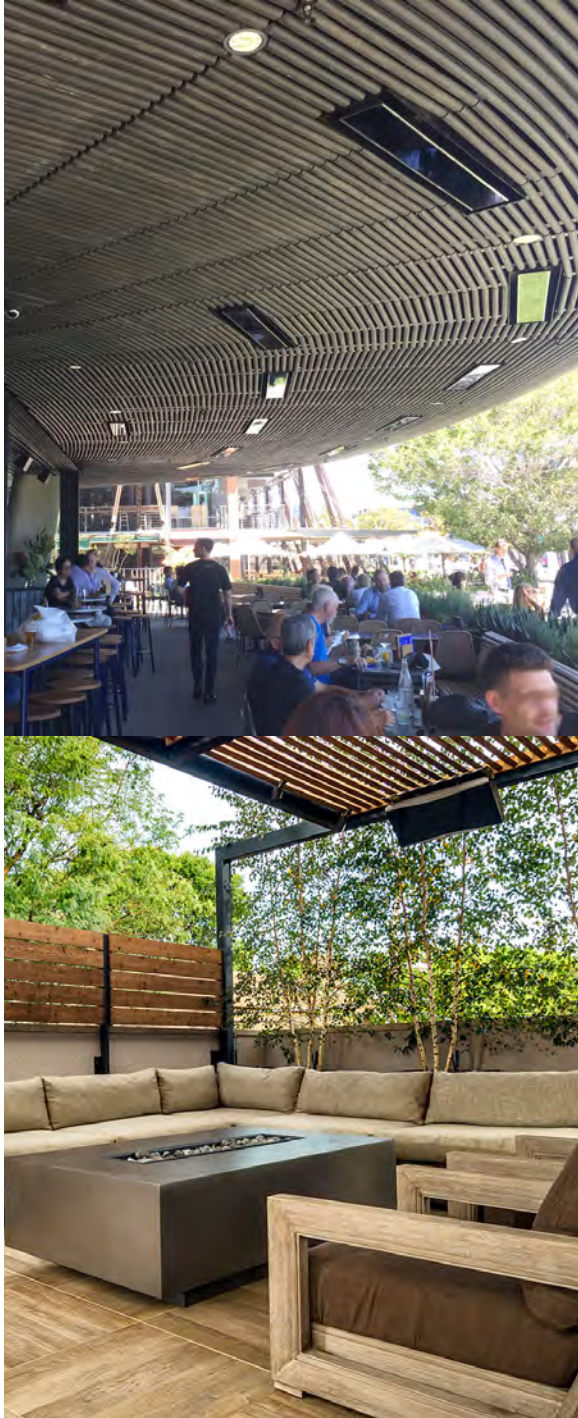



**Platinum Electric
Marine**

Marine 3400W
Series Verwarmer

Strak, *Naadloos* & Modern.

Het ultieme ontwerp voor een naadloze en slanke buitenverwarming.

De bekroonde Platinum Smart-Heat collectie is uitermate geschikt om gebruikt te worden in design gefocuste ruimtes. Het komt met de keuze tussen gas of elektriciteit als brandstof en in de kleuropties zwart- of wit. Daarnaast is er een uitgebreide variatie aan montage-opties mogelijk, bijvoorbeeld aan het plafond, de muur of een verzonken installatie. De Platinum collectie heeft een slank profiel, waardoor het een goede verwarmingsoptie is voor elke ruimte.

Zoekt u een verwarming dat effectief is, met een slank en modern ontwerp en minimale lichtemissie? U heeft hem gevonden!





Platinum Electric

3400W Series
Verwarmer

Design + Integratie

Platinum Smart-Heat buitenverwarmers geven de perfecte balans tussen prestatie, betrouwbaarheid en schoonheid. We gebruiken getint keramische glas om de verwarmingscomponenten van de verwarmers te sealen. De chassis is gemaakt van roestvrijstaal wat resulteert in een duurzaam ontwerp. Deze verwarming lost praktisch op in zijn omgeving. Er bestaat geen concurrentie voor de Platinum Smart-Heat™.



Platinum Electric

Dit is onbetwist de beste inbouwverwarming op de markt. Het is gemaakt van duurzaam 304 roestvrij staal en is beschikbaar in het zwart of wit. Er zijn drie opties voor warmtevermogen en grootte (2300W, 3400W en 4500W). Deze slanke, premium verwarming is specifiek ontworpen voor een perfecte architecturale integratie in elke ruimte.



Platinum Electric Marine

De Bromic Platinum Smart-Heat™ Electric Marine verwarming is gemaakt van hoogwaardige AISI 316 roestvrij staal. Het is specifiek ontworpen om superieure weerstand te bieden tegen de corrosie aan de kust of op zee.



Platinum Gas

De Bromic Platinum Smart-Heat™ Gas serie heeft een kenmerkende zwarte keramische oppervlak. De stralingswarmte verspreidt zich over een ruim gebied van uw buitenruimte (tot 20 m²), en kan weerstand bieden tegen windsnelheden tot 19,3 km/uur. Het is beschikbaar in een variant met aardgas of propaan als brandstof. Deze serie biedt een optimale dekking voor hogere plafonds en in koudere klimaten.

Kies uw Energiebron

Bromic is de enige producent die buitenverwarming levert met aardgas, propaan of elektriciteit als energiebron. De keuze voor een bepaalde energiebron kan u belangrijke voordelen bieden. Hier volgen drie zaken waar u rekening mee moet houden in uw ontwerp.

1

Klimaat

De locatie en plaatsing van uw verwarmers kunnen, afhankelijk van de gekozen brandstof, een significante verschil maken in efficiëntie.

PLATINUM ELECTRIC

- Ideaal voor omsloten en semi-omsloten toepassingen
- Het ontwerp is compleet geseald van de omgeving, waardoor het beschermt tegen wind en een superieure duurzaamheid heeft.

PLATINUM ELECTRIC MARINE

- De meest geavanceerde verwarmers beschikbaar dat bestand is tegen corrosie aan de kust of op zee.

PLATINUM GAS

- Ideaal voor koudere omgevingen met hoge plafonds en een grote stralingsbehoefte.
- Heeft goede ventilatie nodig en is meer gevoelig voor wind. Deze verwarmers zijn niet dimbaar.

2

Vrije ruimte

De wijze waarop u uw verwarmers in uw ruimte kunt plaatsen is in grote mate afhankelijk van de vrije ruimte die elke brandstof vraagt. Ongeacht de type brandstof, bestaat er een minimum ophanghoogte van 2438 mm tussen de vloer en het onderste oppervlak van de verwarmers.

PLATINUM ELECTRIC

- Standaard Uitsparingskit en Uitsparingskit Voor Minder Vrije Ruimte zijn beschikbaar voor een verzonken installatie.

PLATINUM ELECTRIC MARINE

- Standaard en Uitsparingskit Voor Minder Vrije Ruimte zijn beschikbaar voor een verzonken installatie.

PLATINUM GAS

- Heeft 356 mm vrije ruimte nodig tot het plafond met optionele warmte reflector of 914 mm ruimte zonder warmte reflector.

3

Kosten

Operationele brandstofkosten kunnen een significante verschil maken bij intensieve toepassingen zoals in Restaurants of Hotels. Brandstofkosten kunnen variëren afhankelijk van de locatie.

PLATINUM ELECTRIC

- €9 per uur om een 37m² terras te verwarmen

PLATINUM ELECTRIC MARINE

- €9 per uur om een 37m² terras te verwarmen

PLATINUM GAS

- €6.72 per uur bij gebruik van aardgas en €12.80 per uur bij het gebruik van LPG om een 37m² terras te verwarmen

Platinum Smart-Heat Electric

Onze Platinum Smart-Heat Electric verwarming is beschikbaar in het zwart of wit. Het is specifiek geschikt voor een toepassing waarbij er weinig vrije ruimte is en waar design een belangrijke rol speelt. Dit ontwerp biedt een laag profiel en is compleet geseald van de omgeving. De chassis is gemaakt van hoge kwaliteit 304 roestvrij staal en het scherm is gemaakt van een getinte keramische glasplaat. Deze verwarming verspreidt het comfort gelijkmatig en minimaliseert lichtemissie. Met behulp van de inbouwkit verdwijnt dit duurzaam en bekroond ontwerp praktisch in de omgeving. Het resultaat is een naadloze integratie.



Specificaties

Raadpleeg de onderstaande specificatiegids om u te helpen de juiste keuze te maken.

MODELNUMMER	2300W SERIES	3400W SERIES	4500W SERIES
PRODUCTCODES PLATINUM ELECTRIC	BH0320004 BH0320009	BH0320006 BH0320010	BH3622000 BH3622001
ENERGIEBRON	ELECTRIC	ELECTRIC	ELECTRIC
KLEUR	BLACK WHITE	BLACK WHITE	BLACK WHITE
VERWARMD GEBIED	6M ²	10M ²	12M ²
NOMINALE STROOM	220 - 240V/9.6A	220 - 240V/14.2A	220 - 240V/18.8A
MINIMALE AFSTAND TOT VLOER	WALL - 1800MM CEILING - 2400MM	WALL - 1800MM CEILING - 2400MM	WALL - 1800MM CEILING - 2400MM
MONTAGEOPTIES			
PLAFONDMONTAGE	INCLUDED	INCLUDED	INCLUDED
WANDMONTAGE	INCLUDED	INCLUDED	INCLUDED
UITSPARINGSKIT VERZONKEN MONTAGE	✓	✓	✓
PLAFOND UITSPARINGSKIT PRODUCTCODES	BH3130017	BH3130027	BH3623000
NIEUWE UITSPARINGSKIT MINDER VRIJE RUIMTE	✓	✓	-
UITSPARINGSKIT VOOR MINDER VRIJE RUIMTE PRODUCTCODES	BH3623009	BH3623008	-
PLAFONDSTANG VERLENGING	✓	✓	✓
PLAFONDSTANG (600 MM) PRODUCT CODE	BH3130023-1	BH3130023-1	BH3623020
PLAFONDSTANG (1200 MM) PRODUCT CODE	BH3130024	BH3130024	BH3623021
VRIJSTAAND	-	-	-
BEDIENINGSOPTIES			
AAN UIT	✓	✓	✓
AAN UIT PRODUCTCODE	BH3130019-2	BH3130019-2	BH3130019-2
DIMMER	✓	✓	✓
DIMMER PRODUCTCODE	BH3130020-3	BH3130020-3	BH3130020-3
DRAADLOZE MASTER AFSTANDBEDIENING	✓	✓	✓
DRAADLOZE MASTER AFSTANDBEDIENING PRODUCTCODE	BH3130021-2	BH3130021-2	BH3130021-2

* Bedient tot zes zones met een ongelimiteerd aantal verwarmers per zone met één afstandsbediening. Een dimmer controller is vereist. Deze afstandsbediening werkt tot een afstand van 30 m tot de verwarmers.

De genoemde afmetingen in dit document zijn minimale vereiste afstanden voor installatie. Bromic is niet verantwoordelijk voor het incorrect of niet naar advies installeren van een verwarming. De afmetingen in dit document zijn in mm.

Afmetingen

Vind de ideale verw warmer voor uw ruimte. Bronic biedt een groot assortiment aan beschikbare maten.

PROFIEL

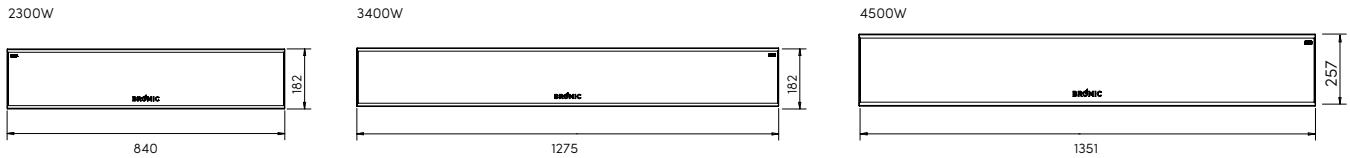

Montageopties

Bronic biedt opties voor elk decor en zorgt daarbij voor functionaliteit, sfeer en comfort. Kies de best passende montage optie uit ons groot assortiment.

INBOUW INSTALLATIE

PLAFOND UITSPARINGSFRAME 2300W

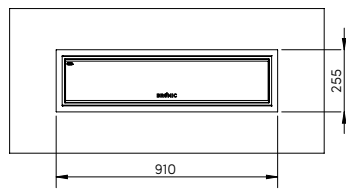

PLAFOND UITSPARINGSFRAME 3400W

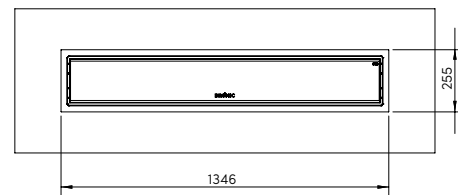

PLAFOND UITSPARINGSFRAME 4500W

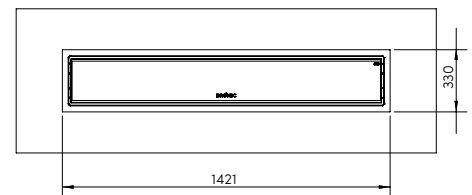

MINIMALE UITSPARING OPTIE 1
2300/3400W

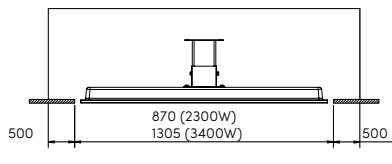

MINIMALE UITSPARING OPTIE 2
2300/3400W

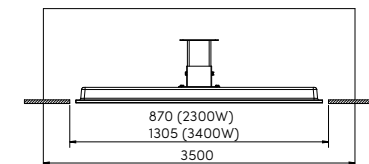

MINIMALE UITSPARING VOOR 4500W

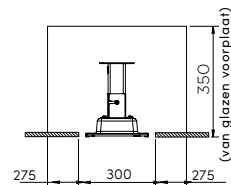
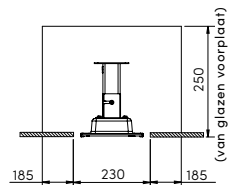
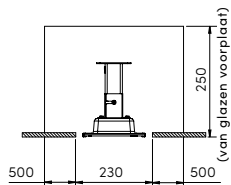
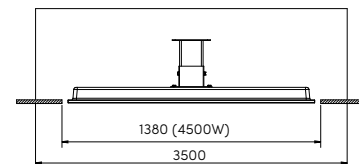

UITSPARINGSKIT VOOR MINDER VRIJE RUIMTE
2300/3400W

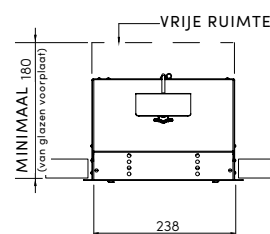
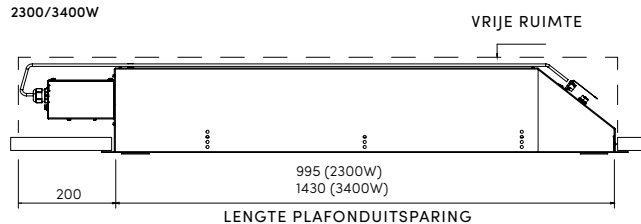

PLAFOND & WANDMONTAGE

VRIJE RUIMTE PLAFONDMONTAGE

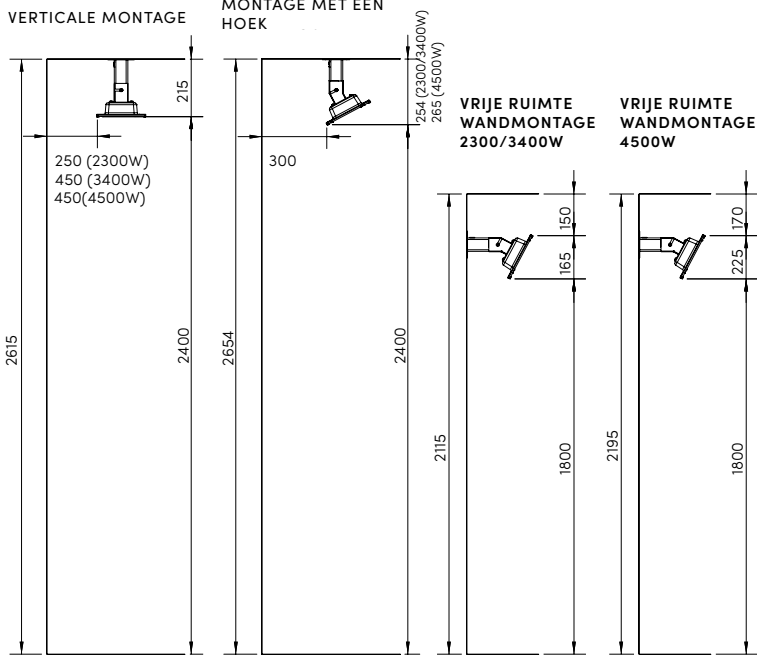

VRIJE RUIMTE PLAFONDSTANG

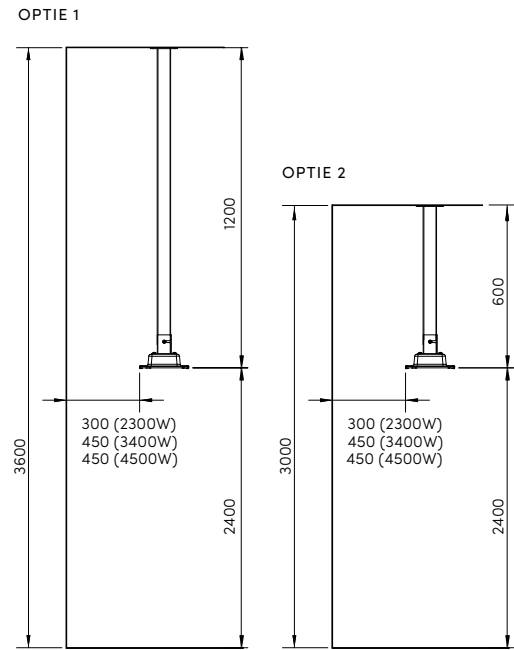

WANDMONTAGEBEUGEL (INBEGREPEN)

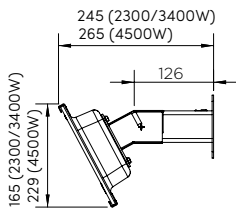

PLAFONDMONTAGESTANG (INBEGREPEN)

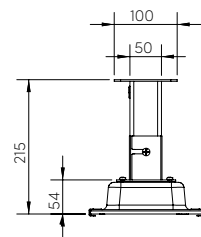

PLAFONDMONTAGE

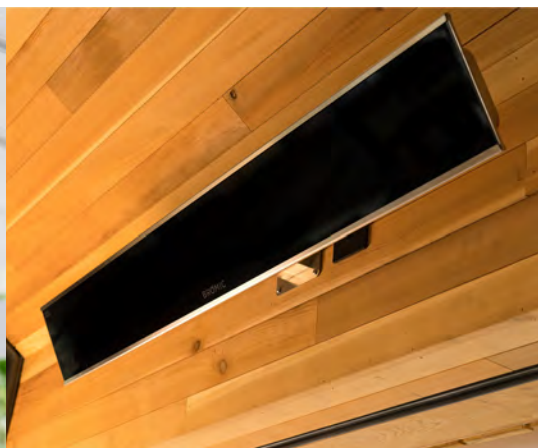

WANDMONTAGE



VERZONKEN MONTAGE

Warmte Distributie

Bromic biedt diverse opties voor warmtedistributie, zodat u opties heeft om uw ruimte zo comfortabel mogelijk te maken.

VERWARMD GEBIED

2300W SERIE

Verwarmt ongeveer 6m²
2300W verwarmingsvermogen

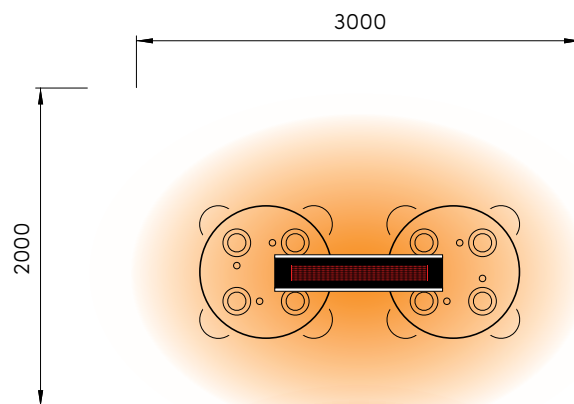

3400W SERIES

Verwarmt ongeveer 10m²
3400W verwarmingsvermogen

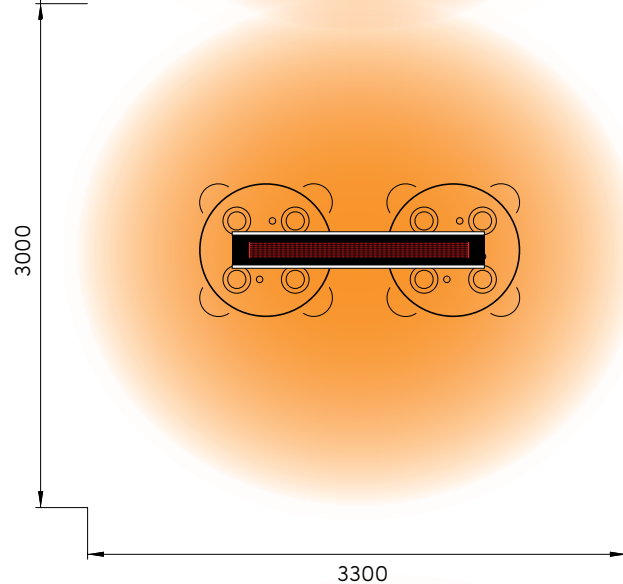

4500W SERIES

Verwarmt ongeveer 12m²
4500W verwarmingsvermogen

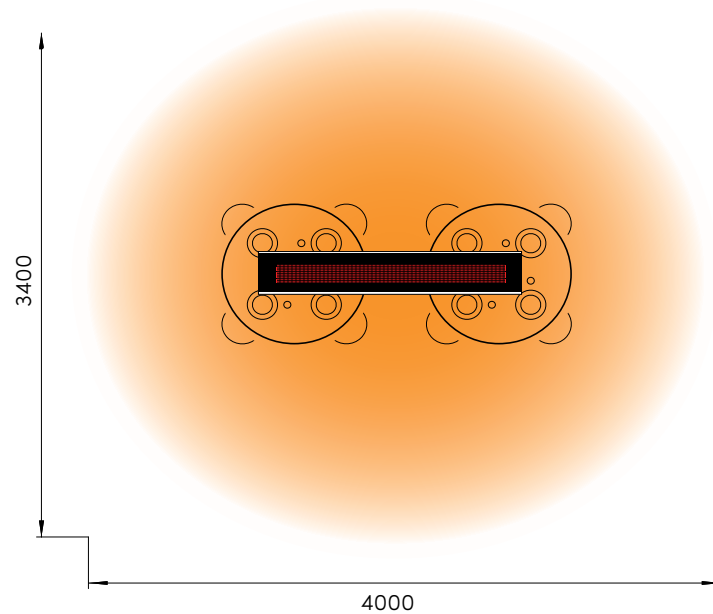

Kenmerken & Voordelen

Veelzijdige Montageopties

Minimale vrije ruimte tot het plafond.

Gemaakt voor hoogwaardige prestaties

304 roestvrijstaal en getint keramisch glazen oppervlak.



Strak, Compact & Elegant Ontwerp

Voor een naadloze integratie.

Verstelbare Montagebeugels

Maken een gerichte warmte distributie mogelijk.



Compatibel met
Smart-Draadloze
Technologie

Platinum Smart-Heat Electric Marine

Onze Platinum Electric Marine verwarmingen zijn gemaakt van hoogwaardige AISI 316 roestvrijstaal. Ze zijn specifiek ontworpen om superieure weerstand te bieden tegen de corrosie aanwezig aan de kust of op zee.

De ideale verwarming voor meer comfort in kustwoningen, op superjachten en aan boord van cruiseschepen. Deze uitstekende verwarming wordt geleverd met een toonaangevende garantie van 5 jaar.

Deze verwarming is beschikbaar in het wit of zwart. De getinte keramisch glazen voorplaat verspreidt evenredig de warmte over de ruimte, waarbij lichtemissie wordt geminimaliseerd.



Specificaties

Raadpleeg de specificatiegids hieronder om de juiste keuze te maken.

MODELNUMMER	2300W SERIES	3400W SERIES	4500W SERIES
PRODUCTCODES PLATINUM ELECTRIC MARINE	BH0320011 BH0320013	BH0320012 BH0320014	BH3622002 BH3622003
ENERGIEBRON	ELECTRIC	ELECTRIC	ELECTRIC
KLEUR	BLACK WHITE	BLACK WHITE	BLACK WHITE
VERWARMD GEBIED	6M ²	10M ²	12M ²
NOMINALE STROOM	220 - 240V/9.6A	220 - 240V/14.2A	220 - 240V/18.8A
MINIMALE AFSTAND TOT VLOER	WALL - 1800MM CEILING - 2400MM	WALL - 1800MM CEILING - 2400MM	WALL - 1800MM CEILING - 2400MM
MONTAGEOPTIES			
PLAFONDMONTAGE	INCLUDED	INCLUDED	INCLUDED
MUURMONTAGE	INCLUDED	INCLUDED	INCLUDED
UITSPARINGSKIT VERZONKEN MONTAGE	✓	✓	✓
PLAFOND UITSPARINGSKIT PRODUCTCODES	BH3130032	BH3130027	BH3623001
NIEUWE UITSPARINGSKIT MINDER VRIJE RUIMTE	✓	✓	-
UITSPARINGSKIT VOOR MINDER VRIJE RUIMTE PRODUCTCODES	BH3623011	BH3623010	-
PLAFONDSTANG VERLENGING	✓	✓	✓
PLAFONDSTANG (600 MM) PRODUCT CODE	BH3130056	BH3130056	BH3623022
PLAFONDSTANG (1200 MM) PRODUCT CODE	BH3130057	BH3130057	BH3623023
VRIJSTAAND	-	-	-
BEDIENINGSOPTIES			
AAN UIT	✓	✓	✓
AAN UIT PRODUCTCODE	BH3130019-2	BH3130019-2	BH3130019-2
DIMMER	✓	✓	✓
DIMMER PRODUCTCODE	BH3130020-3	BH3130020-3	BH3130020-3
DRAADLOZE MASTER AFSTANDBEDIENING	✓	✓	✓
DRAADLOZE MASTER AFSTANDBEDIENING PRODUCTCODE	BH3130021-2	BH3130021-2	BH3130021-2

* Bestuurt tot zes zones met een ongelimiteerd aantal verwarmers per zone met één afstandsbediening.

De genoemde afmetingen in dit document zijn minimale vereiste afstanden voor installatie. Bromic is niet verantwoordelijk voor het incorrect of niet naar advies installeren van een verwarming. De afmetingen in dit document zijn in mm.

Afmetingen

Vind de ideale verw warmer voor uw ruimte. Bromic biedt een groot assortiment aan beschikbare maten.

PROFIEL

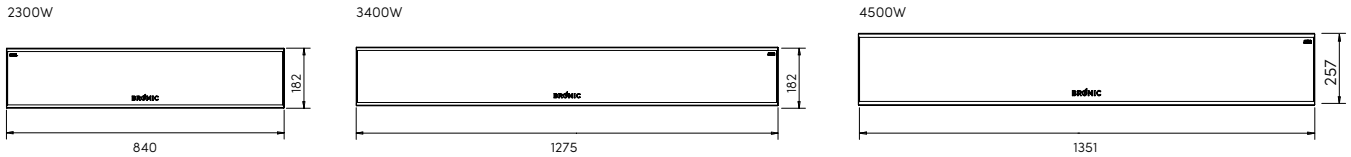

Montageopties

Bromic biedt opties voor elk decor en zorgt daarbij voor functionaliteit, sfeer en comfort. Kies de best passende montage optie uit ons groot assortiment.

INBOUW INSTALLATIE

PLAFOND UITSPARINGSFRAME 2300W

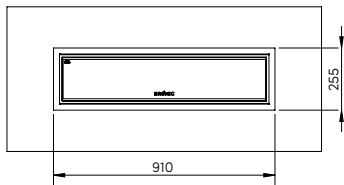

PLAFOND UITSPARINGSFRAME 3400W

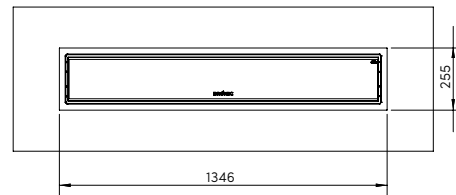

PLAFOND UITSPARINGSFRAME 4500W

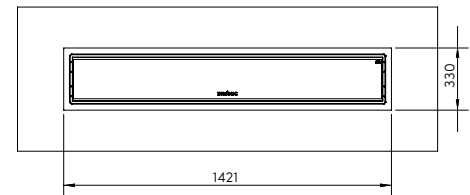

MINIMALE UITSPARING OPTIE 1
2300/3400W

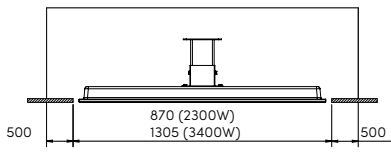

MINIMALE UITSPARING OPTIE 2
2300/3400W

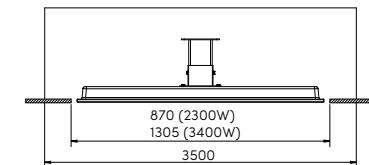

MINIMALE UITSPARING VOOR 4500W

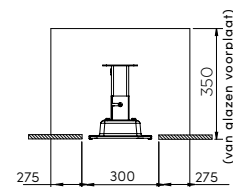
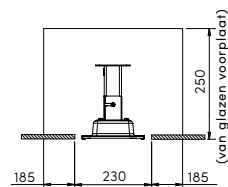
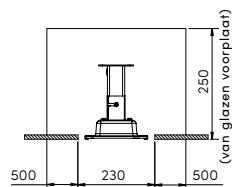
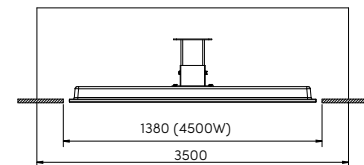

UITSPARINGSKIT VOOR MINDER VRIJE RUIMTE
2300/3400W

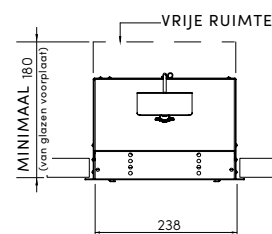
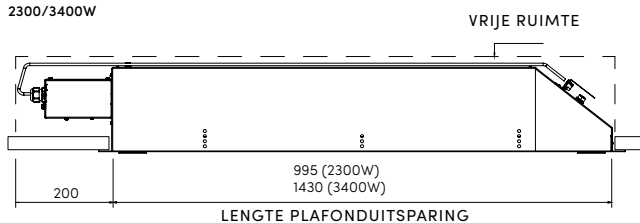

PLAFOND & WANDMONTAGE

VRIJE RUIMTE PLAFONDMONTAGE

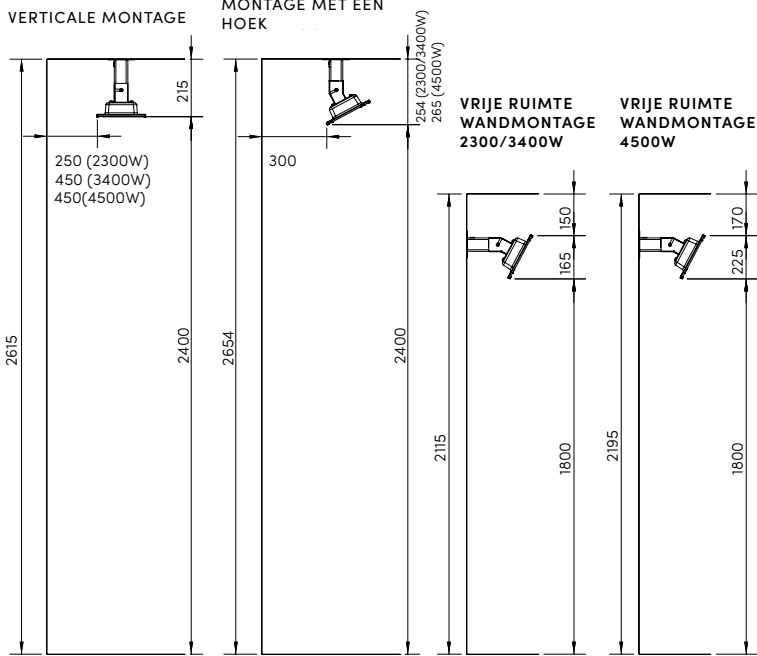

VRIJE RUIMTE PLAFONDSTANG

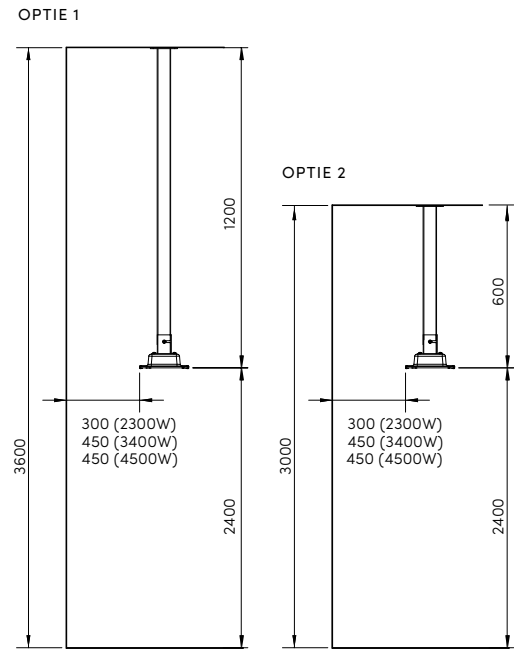

WANDMONTAGEBEUGEL (INBEGREPEN)

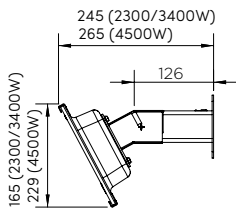

PLAFONDMONTAGESTANG (INBEGREPEN)

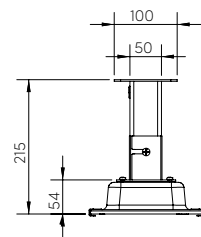

PLAFONDMONTAGE

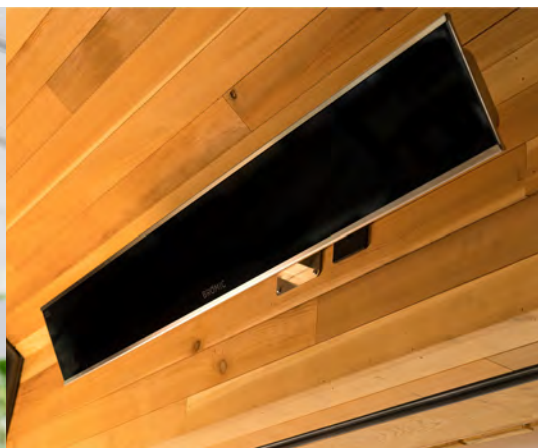

WANDMONTAGE



VERZONKEN MONTAGE

Warmte Distributie

Bromic biedt diverse opties voor warmtedistributie, zodat u opties heeft om uw ruimte zo comfortabel mogelijk te maken.

VERWARMD GEBIED

2300W SERIE

Verwarmt ongeveer 6m²
2300W verwarmingsvermogen

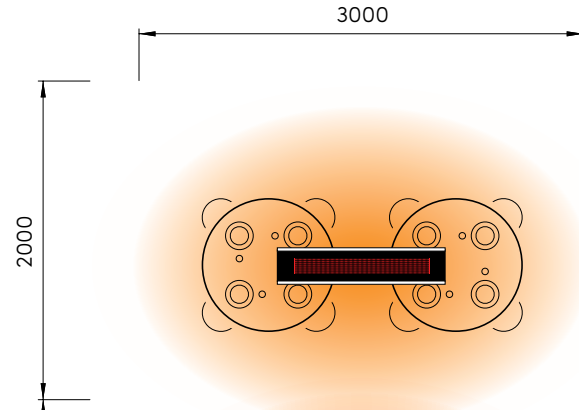

3400W SERIES

Verwarmt ongeveer 10m²
3400W verwarmingsvermogen

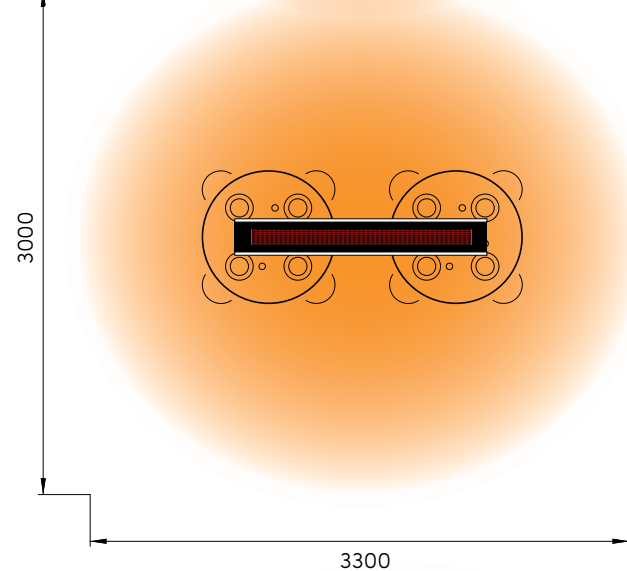

4500W SERIES

Verwarmt ongeveer 12m²
4500W verwarmingsvermogen

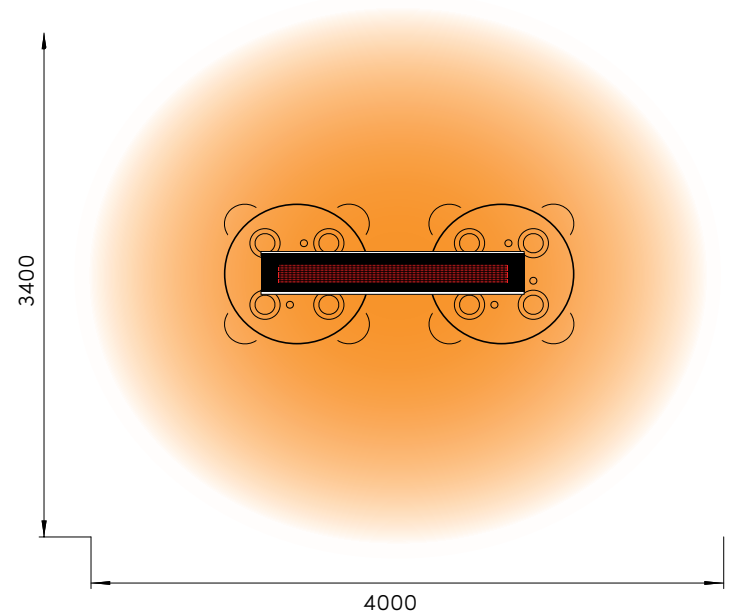

Kenmerken & Voordelen

Veelzijdige Montageopties

Minimale vrije ruimte tot het plafond vereist en verzonken installatie ontwerp.

Hoogwaardige Roestvrijstalen Constructie

Premium 316 graad roestvrijstaal geschikt voor maritieme en kustomgevingen.

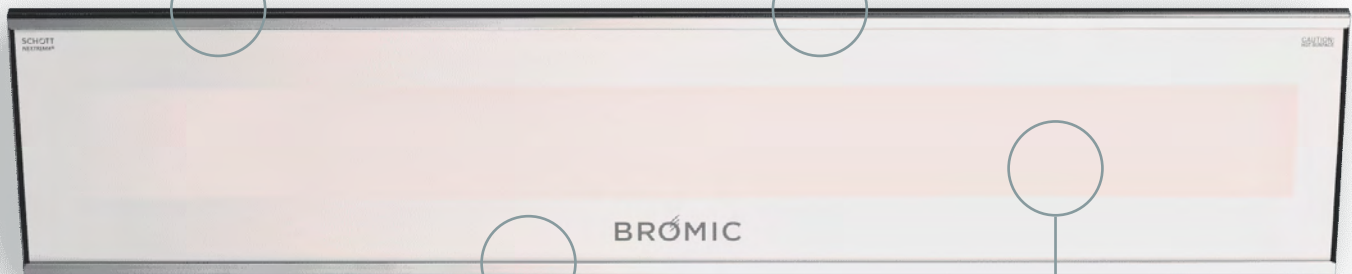

Strak, Compact & Elegant Ontwerp

Voor een naadloze integratie. Minimale lichtemissie en gemakkelijk om te reinigen. Beschikbaar in het zwart of wit.

Geseald Element

Geseald deel met dunne filmelementen om corrosie te voorkomen.



Compatibel met Smart-Draadloze Technologie

Platinum Smart-Heat Gas

De Platinum Smart-Heat Gasverwarming verspreidt de warmte en het comfort evenredig over de ruimte, met een zachte rode gloed. Het is beschikbaar in twee maten (6,9 kW & 11,6 kW) waarbij zowel propaan als aardgas mogelijk is. Deze krachtige verwarming is uitermate geschikt voor koudere klimaten en goed geventileerde ruimten. Met een grote selectie aan montagebeugels en -stangen, biedt de Platinum Gasverwarming optimale warmte in elke ruimte. Door het gebruik van premium materialen en een stijlvol ontwerp, is geen compromis nodig op het gebied van prestatie, betrouwbaarheid en schoonheid.



Specificaties

Raadpleeg de specificatiegids hieronder om de juiste keuze te maken.

MODELNUMMER	300 SERIES	500 SERIES
PRODUCTCODES	VARIOUS	VARIOUS
ENERGIEBRON	LPG NG	LPG NG
KLEUR	BLACK STAINLESS	BLACK STAINLESS
VERWARMD GEBIED	12M ²	20M ²
NOMINALE STROOM	220 - 240 Va.c	220 - 240 Va.c
VERWARMINGSVERMOGEN	25 MJ	42 MJ
MINIMALE AFSTAND TOT VLOER	2500MM	2500MM
MONTAGEOPTIES		
PLAFONDMONTAGE	✓	✓
MUURMONTAGE	✓	✓
INBOUW VERZONKEN MONTAGE	-	-
PLAFONDSTANG	✓	✓
VRIJSTAAND	-	-
BEDIENINGSOPTIES		
AAN UIT	✓	✓
AAN UIT PRODUCTCODE	BH3130019-1	BH3130019-1
DIMMER	-	-
DRAADLOZE MASTER AFSTANDBEDIENING	-	-

De genoemde afmetingen in dit document zijn minimale vereiste afstanden voor installatie. Bronic is niet verantwoordelijk voor het incorrect of niet naar advies installeren van een verwarming. De afmetingen in dit document zijn in mm.

Afmetingen

Vind de ideale verw warmer voor uw ruimte. Bronic biedt een groot assortiment aan beschikbare maten.

VOORPROFIEL

MET WARMTEDEFLECTOR

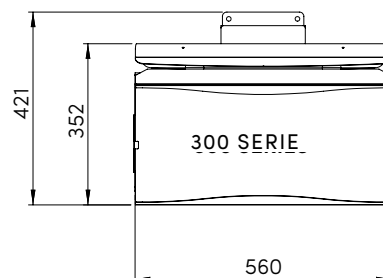
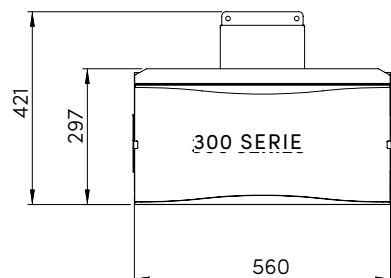
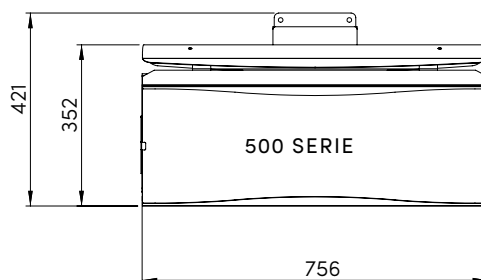
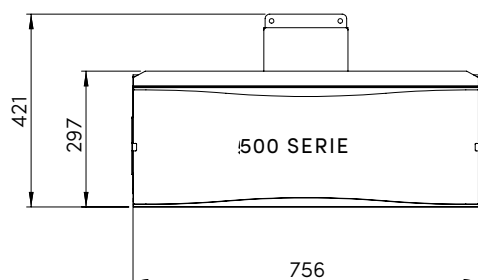

PROFIEL VAN DE ZIJKANT

MET WARMTEDEFLECTOR

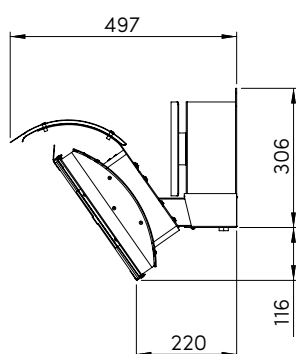
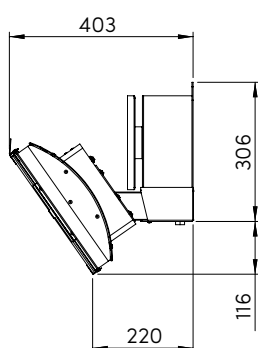

Montageopties

Bromic biedt opties voor elk decor en zorgt daarbij voor functionaliteit, sfeer en comfort. Kies de best passende montage optie uit ons groot assortiment.

WANDMONTAGE

VRIJE RUIMTE WANDMONTAGE

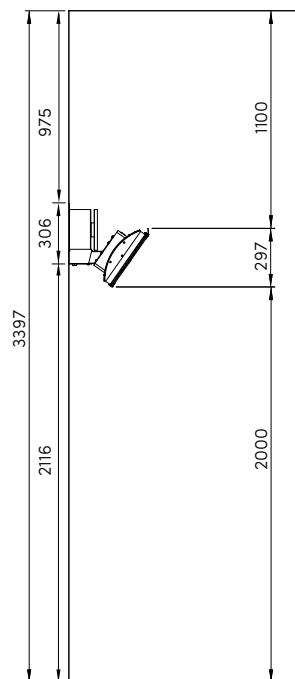

VRIJE RUIMTE WANDMONTAGE MET WARMTEDEFLECTOR

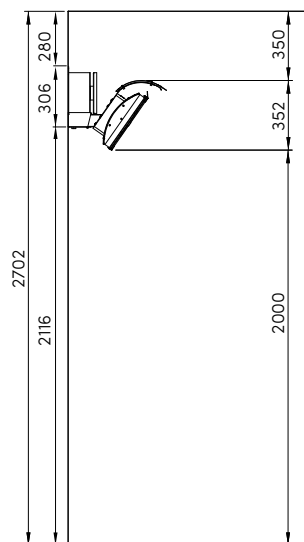

PLAFONDMONTAGE

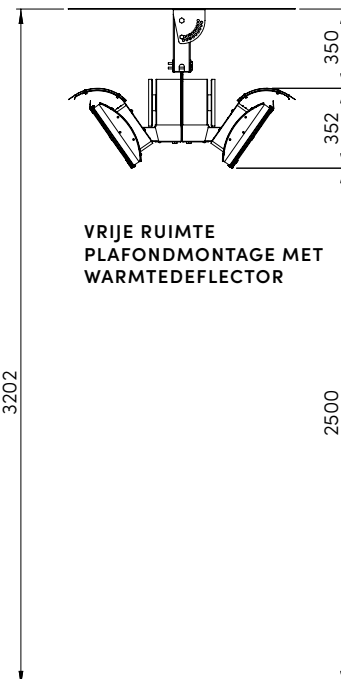

MUUR MONTAGEBEUGEL

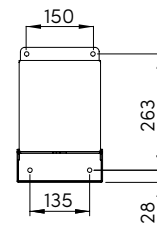

Warmte Distributie

Bromic biedt diverse opties voor warmtedistributie, zodat u opties heeft om uw ruimte zo comfortabel mogelijk te maken.

500 SERIE

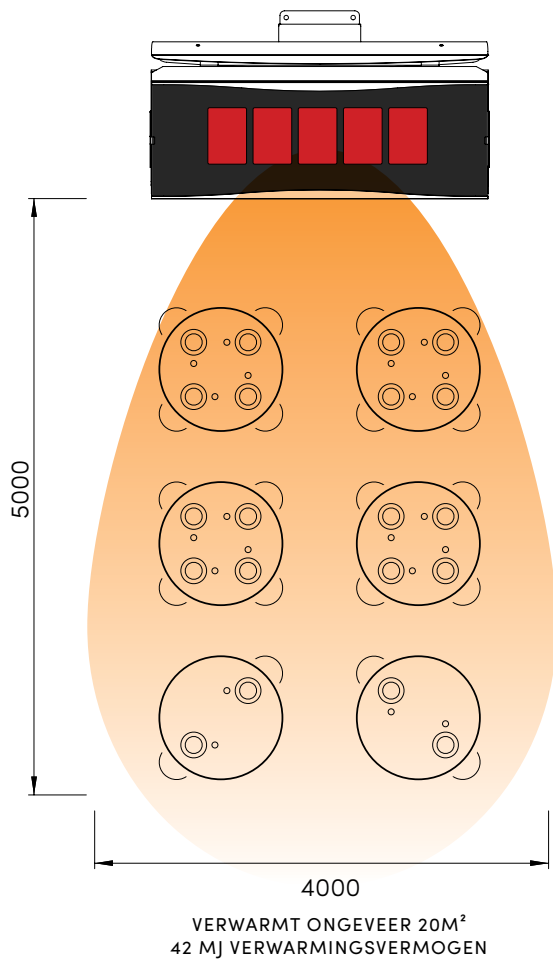

300 SERIE

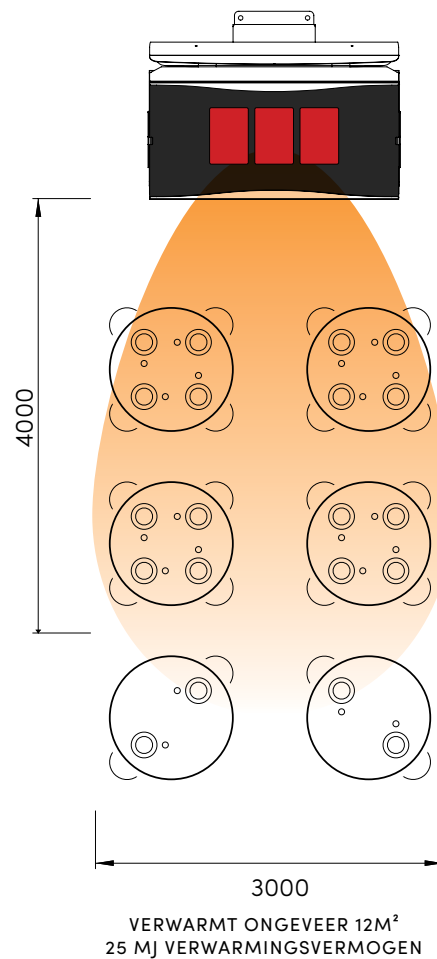

Kenmerken & Voordelen

Flexibele Montageopties

Kan gemonteerd worden aan de muur of aan het plafond met verschillende plafondmontagegestangen.

Roterende Montagebeugel

Zorgt voor een gerichte warmtedistributie.

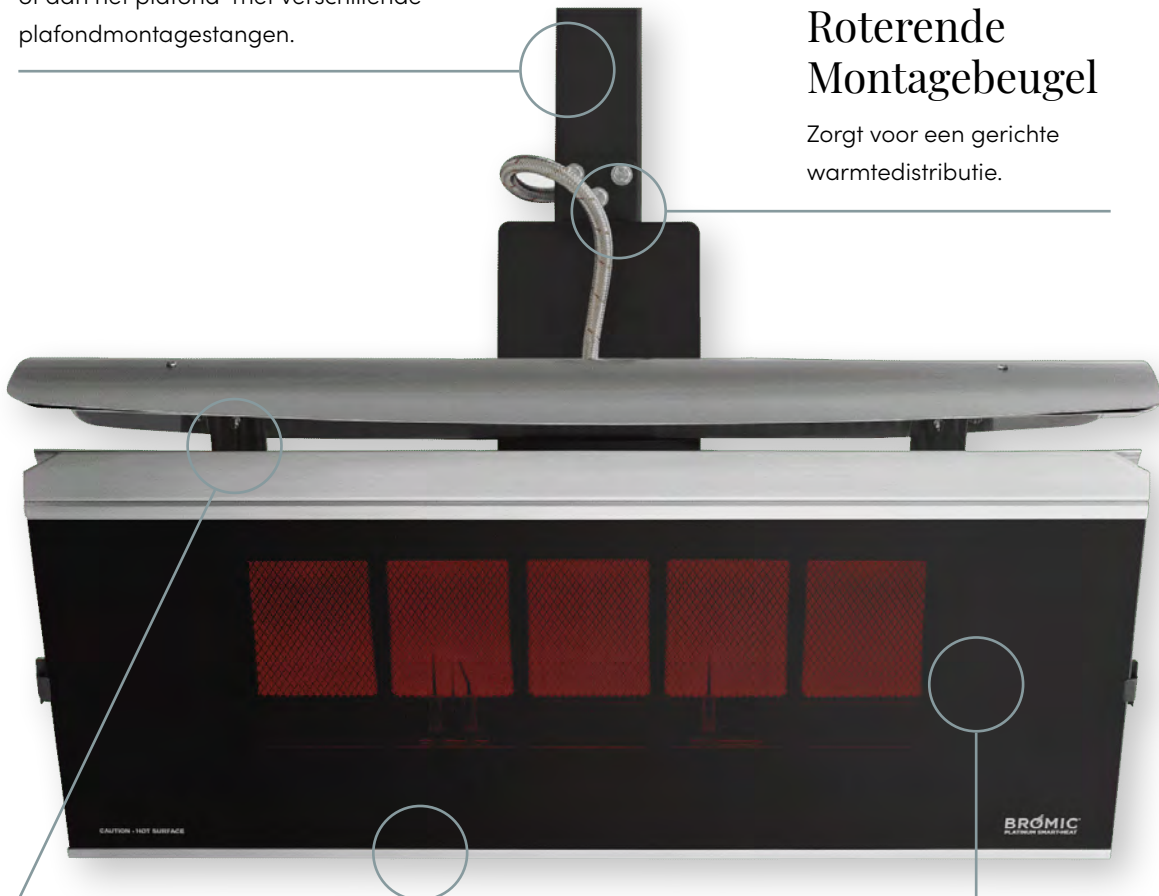

Gepatenteerde Prestatie

Superieure weerstand tegen wind.

Premium Constructie

Hoogwaardig RVS voor een langdurig en duurzaam gebruik.

Uniek Ontwerp

Keramisch glazen oppervlak voor een gelijkmatige warmtedistributie.

Prestatie, Betrouwbaarheid & *Schoonheid*

Bromic buitenverwarmingen worden over de hele wereld erkend voor het superieure ontwerp en prestatie. U kunt Bromic heaters vinden in luxe hotels, vooraanstaande restaurants, unieke residentiële buitenkeukens en prachtige achtertuinen. Wij leveren het comfort en de sfeer om uw buitenruimte naar een hoger niveau te brengen.

Bromic biedt verschillende onderscheidende collecties buitenverwarmingen, allen gemaakt van hoogwaardige materialen. Zo kunnen wij buitenverwarming leveren dat de perfecte balans biedt tussen prestatie, betrouwbaarheid en schoonheid.



Duurzaamheid

Het milieu heeft een verwarmingspartner.

Bromic zet zich in om duurzame ontwerpen te maken. Gerenommeerde architecten erkennen het belang om buitenruimten in te zetten om te dineren, werken en samenkomen. De pandemie heeft ons geleerd dat buitenruimten de meeste veilige, gezonde en belangrijke elementen zijn in zowel residentiële als commerciële settings.

De pijlers van duurzaamheid zijn gericht op de reductie van verbruik van niet-hernieuwbare energiebronnen, afval te minimaliseren en een gezonde, productieve omgeving te creëren.

DUURZAME ONTWERPEN GEVEN OOK DE MOGELIJKHEID OM:

- Optimaal gebruik te maken van de locatie
- Het gebruik van niet-hernieuwbare energiebronnen te minimaliseren
- Gebruik te maken van producten die beter zijn voor het milieu
- De omgevingskwaliteit binnendeurs te verbeteren
- Operationele en onderhouds werkzaamheden te optimaliseren

Door te kiezen voor een duurzaam ontwerpfilosofie, wordt u gestimuleerd om bij elke fase van het ontwerpproces te denken aan het milieu. Op deze manier kunt u de negatieve impact op milieu en gezondheid van de mens verminderen, zonder in te hoeven leveren op comfort.

We blijven vastberaden om steeds efficiëntere buitenverwarming te bouwen die geen energie verspilt door de lucht te verwarmen. Bromic verwarmers gebruiken stralingswarmte om direct personen te verwarmen. Terwijl veel concurrenten verwarmers produceren die slechts een of twee seizoenen meegaan, blijven Bromic verwarming jaar in jaar uit warmte en comfort leveren, ook in een commerciële setting.



Ontdek onze collecties



Eclipse

Beschikbaar in zeven unieke montageopties, inclusief een draagbaar model. De Eclipse Smart-Heat™ Electric collectie voegt stijl, warmte en licht toe aan design gefocuste buitenruimten.



Platinum

Beschikbaar in een model met een aansluiting voor gas of elektriciteit. De Platinum Smart-Heat™ collectie beschikt over een premium keramisch glazen voorplaat en een RVS frame voor een strakke en tijdloze look.



Tungsten

Onze Tungsten Smart-Heat™ gas en electric buitenverwarmingen komen in een stijlvol en industrieel ontwerp. Er zijn verschillende opties voor warmtevermogen en montage, inclusief een draagbaar model.





★★★★★

Zeer eenvoudig te installeren en het is waarschijnlijk de mooiste NG-verwarming die ik heb gezien.

DAVID CHEN

Huiseigenaar | Verenigde Staten



Gratis buitenverwarming Ontwerpservice

Gas of elektrisch? Hoeveel verwarmingen heb ik nodig? Waar zou ik ze moeten plaatsen? Wij kunnen u gratis helpen al deze vragen te beantwoorden. U leest het goed: een gratis professionele ontwerpservice van onze technische experts bij Bromic Heating.

Uw toegewijde designer

U werkt van start tot eind, één op één met een buitenverwarming-designexpert.

2D verwarmingskaart van de ruimte

We vragen om uw architectuurschets en/of foto's van de locatie. Zo kunnen we verzekeren dat uw ruimte optimaal verwarmd wordt.

Bestellijst voor Onderdelen

Wij vertellen u precies wat u nodig heeft, van montage-opties tot smart controllers. Indien gewenst kunnen wij u ook in contact brengen met een distributeur.

Your Heating Diagram

For maximum comfort and heat generation, we recommend placing the heater(s) closest to your seating areas, while ensuring compliance with our installation clearances.

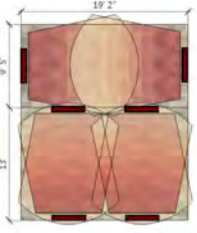

Example: Recessed Installation

Example: Wall-mounted Installation

Recommended Heating Solution

For your area, we recommend the **PLATINUM SMART-HEAT™ ELECTRIC 2300/3400W/4500W BLACK/WHITE**

PRODUCT OVERVIEW

Installation: Heaters to be mounted between 2400-2700mm above finished floor to optimise heat output. Heaters can be angled at 25 degrees (either side) with the provided mounting bracket.

Dimensions: 2300W (WxDxH) 840 x 182 x 54mm / 3400W (WxDxH) 1275 x 182 x 54mm / 4500W (WxDxH) 1351 x 257 x 54mm

Consumption: Platinum Electric heaters are available for use with 220/240V. The heaters use a ceramic glass front and unique element technology to produce a more efficient heater.

- Each 2300W heater pulls 9.6Amps (on 220/240V)
- Each 3400W heater pulls 14.2Amps (on 220/240V)
- Each 4500W heater pulls 18.8Amps (on 220/240V)

Controls: Each heater needs its own controller, of which we offer two options:

- **Option 1:** Dimmer Control provides full incremental heat output (from 100%-0%) with remote control buttons pre-set at 100%, 75%, 50%, 25%. One 42-Channel Master Remote can be used to control all heaters from one single location.
- **Option 2:** On/Off Control - controls two heaters in an on/off mode.
- Alternatively, heaters can be hard-wired to a wall switch.



[CLICK HERE TO WATCH THE VIDEO](#)

[CLICK HERE TO VIEW PRODUCT SPECS](#)

BROMIC HEATING

VRAAG UW GRATIS ONTWERP AAN



De verwarmers zijn vorige maand geïnstalleerd en het resultaat overtreft onze verwachtingen! Ze zien er uitstekend uit en passen perfect bij de sfeer van het terras.

MICHAEL ZIMMERMAN

Minnesota



Contact

BROMIC[®]
HEATING

EUROPA

Newtonlaan 115
3584 BH Utrecht
Netherlands

+31 737041029

AUSTRALIË

10 Phiney Place
Ingleburn NSW 2565

VERENIGDE STATEN

7595 Irvine Center Drive, Ste. 100
Irvine, California 92618

VOLG ONS:



BROMIC.NL